

①60歳未満 男子シングルス

Aブロック

①は進行をお願いします。 男子60歳未満 予選リーグ

1-1

コート

NO	氏名	チーム名	1	2	3	勝/負	勝ゲ/負ゲ	順位
①	藤原 勉	鶴陽クラブ		-	-	-	0 - 0	
2	服部 智宏	酒田FC	-		-	-	0 - 0	
3	平野 岳志	卓研	-	-		-	0 - 0	

Bブロック

①は進行をお願いします。 男子60歳未満 予選リーグ

1-2

コート

NO	氏名	チーム名	1	2	3	勝/負	勝ゲ/負ゲ	順位
①	五十嵐 敏也	金丸クラブ		-	-	-	0 - 0	
2	篠木 一治	うご卓さくら	-		-	-	0 - 0	
3	鎚谷 広伸	双葉卓球クラブ	-	-		-	0 - 0	

Cブロック

①は進行をお願いします。 男子60歳未満 予選リーグ

1-3

コート

NO	氏名	チーム名	1	2	3	勝/負	勝ゲ/負ゲ	順位
①	矢口 悟	金丸クラブ		-	-	-	0 - 0	
2	斉藤 友彦	スカイ倶楽部	-		-	-	0 - 0	
3	福井 秀雄	藤島卓球	-	-		-	0 - 0	

Dブロック

①は進行をお願いします。 男子60歳未満 予選リーグ

2-1

コート

NO	氏名	チーム名	1	2	3	勝/負	勝ゲ/負ゲ	順位
①	矢作 元気	F・Aクラブ		-	-	-	0 - 0	
2	齋藤 誠	余目クラブ	-		-	-	0 - 0	
3	秋葉 修	酒田富士見卓愛会	-	-		-	0 - 0	

Eブロック

①は進行をお願いします。 男子60歳未満 予選リーグ

2-2

コート

NO	氏名	チーム名	1	2	3	勝/負	勝ゲ/負ゲ	順位
①	秋葉 正昭	スマイル会		-	-	-	0 - 0	
2	大井 淳	三川クラブ	-		-	-	0 - 0	
3	菅原 紘一	鶴岡第五クラブ	-	-		-	0 - 0	

①60歳未満 男子シングルス

Fブロック

①は進行をお願いします。 男子60歳未満 予選リーグ

2-3

コート

NO	氏名	チーム名	1	2	3	勝/負	勝ゲ/負ゲ	順位
①	今野 正	チーム山形		-	-	-	0 - 0	
2	村井 博之	双葉卓球クラブ	-		-	-	0 - 0	
3	佐藤 権一	山北卓球クラブ	-	-		-	0 - 0	

Gブロック

①は進行をお願いします。 男子60歳未満 予選リーグ

3-1

コート

NO	氏名	チーム名	1	2	3	勝/負	勝ゲ/負ゲ	順位
①	長南 卓也	峰栄スポ少		-	-	-	0 - 0	
2	猿田 浩希	卓研	-		-	-	0 - 0	
3	阿部 哲也	宮野浦	-	-		-	0 - 0	

Hブロック

①は進行をお願いします。 男子60歳未満 予選リーグ

3-2

コート

NO	氏名	チーム名	1	2	3	勝/負	勝ゲ/負ゲ	順位
①	長谷川 徹	チーム山形		-	-	-	0 - 0	
2	佐藤 篤幸	酒田FC	-		-	-	0 - 0	
3	伊藤 儀	あつみクラブ	-	-		-	0 - 0	

Iブロック

①は進行をお願いします。 男子60歳未満 予選リーグ

3-3

コート

NO	氏名	チーム名	1	2	3	勝/負	勝ゲ/負ゲ	順位
①	伊藤 隆	あつみクラブ		-	-	-	0 - 0	
2	早坂 稔	Salix	-		-	-	0 - 0	
3	中鉢 和浩	LOVE@ALL	-	-		-	0 - 0	

Jブロック

①は進行をお願いします。 男子60歳未満 予選リーグ

4-1

コート

NO	氏名	チーム名	1	2	3	勝/負	勝ゲ/負ゲ	順位
①	大宮 光洋	双葉卓球クラブ		-	-	-	0 - 0	
2	百瀬 政行	あつみクラブ	-		-	-	0 - 0	
3	伊藤 友弘	湯沢卓連	-	-		-	0 - 0	

①60歳未満 男子シングルス

Kブロック

①は進行をお願いします。 男子60歳未満 予選リーグ

4-2

コート

NO	氏名	チーム名	1	2	3	勝/負	勝ゲ/負ゲ	順位
①	吉野 雅之	つばさクラブ		—	—	—	0 — 0	
2	加藤 平喜	余目クラブ	—		—	—	0 — 0	
3	阿部 幸紀	あつみクラブ	—	—		—	0 — 0	

Lブロック

①は進行をお願いします。 男子60歳未満 予選リーグ

4-3

コート

NO	氏名	チーム名	1	2	3	勝/負	勝ゲ/負ゲ	順位
①	富樫 哲弥	金丸クラブ		—	—	—	0 — 0	
2	今野 保	スカイ倶楽部	—		—	—	0 — 0	
3	伊藤 喜市	鶴岡クラブ	—	—		—	0 — 0	

Mブロック

①は進行をお願いします。 男子60歳未満 予選リーグ

5-1

コート

NO	氏名	チーム名	1	2	3	勝/負	勝ゲ/負ゲ	順位
①	阿部 浩昭	朝暘クラブ		—	—	—	0 — 0	
2	石井 博雄	スターダスト	—		—	—	0 — 0	
3	大川 裕平	鶴岡TTC	—	—		—	0 — 0	

Nブロック

①は進行をお願いします。 男子60歳未満 予選リーグ

5-2

コート

NO	氏名	チーム名	1	2	3	勝/負	勝ゲ/負ゲ	順位
①	石川 大	金丸卓球クラブ		—	—	—	0 — 0	
2	古関 信夫	湯沢卓連	—		—	—	0 — 0	
3	小島 秀喜	双葉卓球クラブ	—	—		—	0 — 0	

②60歳未満 女子シングルス

Aブロック

①は進行をお願いします。 女子60歳未満 予選リーグ

6-1

コート

NO	氏名	チーム名	1	2	3	勝/負	勝ゲ/負ゲ	順位
①	本間 千恵子	鶴岡TTC	/	—	—	—	0 — 0	
2	渋谷 優子	チームセブン	—	/	—	—	0 — 0	
3	佐藤 里奈	酒田FC	—	—	/	—	0 — 0	

Bブロック

①は進行をお願いします。 女子60歳未満 予選リーグ

6-2

コート

NO	氏名	チーム名	1	2	3	勝/負	勝ゲ/負ゲ	順位
①	渡部 智子	チーム山形	/	—	—	—	0 — 0	
2	秋野 郁	双葉卓球クラブ	—	/	—	—	0 — 0	
3	石井 喜久美	スターダスト	—	—	/	—	0 — 0	

Cブロック

①は進行をお願いします。 女子60歳未満 予選リーグ

6-3

コート

NO	氏名	チーム名	1	2	3	勝/負	勝ゲ/負ゲ	順位
①	佐藤 珠希	チーム山形	/	—	—	—	0 — 0	
2	菅 美智子	LOVE@ALL	—	/	—	—	0 — 0	
3	小寺 弘子	酒田FC	—	—	/	—	0 — 0	

Dブロック

①は進行をお願いします。 女子60歳未満 予選リーグ

7-1

コート

NO	氏名	チーム名	1	2	3	勝/負	勝ゲ/負ゲ	順位
①	門脇 春美	余目クラブ	/	—	—	—	0 — 0	
2	由利 明子	湯沢卓連	—	/	—	—	0 — 0	
3	佐藤 知子	酒田FC	—	—	/	—	0 — 0	

Eブロック

①は進行をお願いします。 女子60歳未満 予選リーグ

7-2

コート

NO	氏名	チーム名	1	2	3	勝/負	勝ゲ/負ゲ	順位
①	伊藤 元美	酒田FC	/	—	—	—	0 — 0	
2	伊藤 聡子	双葉卓球クラブ	—	/	—	—	0 — 0	
3	高橋 裕子	チームセブン	—	—	/	—	0 — 0	

②60歳未満 女子シングルス

Fブロック

①は進行をお願いします。 女子60歳未満 予選リーグ

7-3

コート

NO	氏名	チーム名	1	2	3	勝/負	勝ゲ/負ゲ	順位
①	真坂 真由美	酒田FC		-	-	-	0 - 0	
2	佐藤 幸恵	卓研	-		-	-	0 - 0	
3	齋藤 富士子	余目クラブ	-	-		-	0 - 0	

Gブロック

①は進行をお願いします。 女子60歳未満 予選リーグ

8-1

コート

NO	氏名	チーム名	1	2	3	勝/負	勝ゲ/負ゲ	順位
①	吉田 恵里	スマイル会		-	-	-	0 - 0	
2	飯野 有紀	三川クラブ	-		-	-	0 - 0	
3	本間 さなえ	あつみクラブ	-	-		-	0 - 0	

Hブロック

①は進行をお願いします。 女子60歳未満 予選リーグ

8-2

コート

NO	氏名	チーム名	1	2	3	勝/負	勝ゲ/負ゲ	順位
①	菊地 明美	チームセブン		-	-	-	0 - 0	
2	高橋 勢津	卓友会	-		-	-	0 - 0	
3	五十嵐 志保	双葉卓球クラブ	-	-		-	0 - 0	

Iブロック

①は進行をお願いします。 女子60歳未満 予選リーグ

8-3

コート

NO	氏名	チーム名	1	2	3	勝/負	勝ゲ/負ゲ	順位
①	渡部 なお子	双葉卓球クラブ		-	-	-	0 - 0	
2	庄司 香	卓研	-		-	-	0 - 0	
3	ボラッサ博美	天童クラブ	-	-		-	0 - 0	

③60歳以上 男子シングルス

Aブロック

①は進行をお願いします。 男子60歳以上 予選リーグ

9-1

コート

NO	氏名	チーム名	1	2	3	勝/負	勝ゲ/負ゲ	順位
①	渡辺 孝次	酒田若浜		—	—	—	0 — 0	
2	酒井 英一	朝暘クラブ	—		—	—	0 — 0	
3			—	—		—	0 — 0	

Bブロック

①は進行をお願いします。 男子60歳以上 予選リーグ

9-2

コート

NO	氏名	チーム名	1	2	3	勝/負	勝ゲ/負ゲ	順位
①	斎藤 弘吉	朝暘クラブ		—	—	—	0 — 0	
2	佐藤 敬一	天童クラブ	—		—	—	0 — 0	
3			—	—		—	0 — 0	

Cブロック

①は進行をお願いします。 男子60歳以上 予選リーグ

9-3

コート

NO	氏名	チーム名	1	2	3	勝/負	勝ゲ/負ゲ	順位
①	森屋 孝	余目クラブ		—	—	—	0 — 0	
2	藤原 善宏	うご卓さくら	—		—	—	0 — 0	
3	柿崎 辰也	天童クラブ	—	—		—	0 — 0	

Dブロック

①は進行をお願いします。 男子60歳以上 予選リーグ

9-4

コート

NO	氏名	チーム名	1	2	3	勝/負	勝ゲ/負ゲ	順位
①	三浦 久和	チーム三浦		—	—	—	0 — 0	
2	上野 徹	鶴岡クラブ	—		—	—	0 — 0	
3	稲垣 充	ウイングス庄内	—	—		—	0 — 0	

Eブロック

①は進行をお願いします。 男子60歳以上 予選リーグ

10-1

コート

NO	氏名	チーム名	1	2	3	勝/負	勝ゲ/負ゲ	順位
①	山本 至	スカイ倶楽部		—	—	—	0 — 0	
2	ボラッサダロウ	天童クラブ	—		—	—	0 — 0	
3	最上 博之	山形クラブ	—	—		—	0 — 0	

③60歳以上 男子シングルス

Fブロック

①は進行をお願いします。 男子60歳以上 予選リーグ

10-2

コート

NO	氏名	チーム名	1	2	3	勝/負	勝ゲ/負ゲ	順位
①	桜田 幸雄	酒田FC		—	—	—	0 — 0	
2	菅原 宏矛	朝暘クラブ	—		—	—	0 — 0	
3	奥泉 芳春	鶴岡第五クラブ	—	—		—	0 — 0	

Gブロック

①は進行をお願いします。 男子60歳以上 予選リーグ

10-3

コート

NO	氏名	チーム名	1	2	3	勝/負	勝ゲ/負ゲ	順位
①	長南 寛	鶴岡クラブ		—	—	—	0 — 0	
2	小林 吉哉	鶴岡三暘クラブ	—		—	—	0 — 0	
3	稲村 誠	スマイル会	—	—		—	0 — 0	

Hブロック

①は進行をお願いします。 男子60歳以上 予選リーグ

11-1

コート

NO	氏名	チーム名	1	2	3	勝/負	勝ゲ/負ゲ	順位
①	板垣 巖	天童クラブ		—	—	—	0 — 0	
2	後藤 明	酒田富士見卓愛会	—		—	—	0 — 0	
3	石塚 昇	鶴岡第四クラブ	—	—		—	0 — 0	

Iブロック

①は進行をお願いします。 男子60歳以上 予選リーグ

11-2

コート

NO	氏名	チーム名	1	2	3	勝/負	勝ゲ/負ゲ	順位
①	市川 芳章	スマイル会		—	—	—	0 — 0	
2	蛸井 恒祐	鶴岡三暘クラブ	—		—	—	0 — 0	
3	岡田 政光	鶴岡城西	—	—		—	0 — 0	

Jブロック

①は進行をお願いします。 男子60歳以上 予選リーグ

11-3

コート

NO	氏名	チーム名	1	2	3	勝/負	勝ゲ/負ゲ	順位
①	鶴巻 千秋	ウイングス庄内		—	—	—	0 — 0	
2	畠山 秀美	双葉卓球クラブ	—		—	—	0 — 0	
3	細谷 裕	酒田富士見卓愛会	—	—		—	0 — 0	

③60歳以上 男子シングルス

Kブロック

①は進行をお願いします。 男子60歳以上 予選リーグ

12-1

コート

NO	氏名	チーム名	1	2	3	勝/負	勝ゲ/負ゲ	順位
①	五十嵐 司	鶴岡クラブ		—	—	—	0 — 0	
2	松田 文夫	酒田FC	—		—	—	0 — 0	
3	前田 民弥	鶴岡第五クラブ	—	—		—	0 — 0	

Lブロック

①は進行をお願いします。 男子60歳以上 予選リーグ

12-2

コート

NO	氏名	チーム名	1	2	3	勝/負	勝ゲ/負ゲ	順位
①	由利 英治	スカイ倶楽部		—	—	—	0 — 0	
2	高橋 和彦	LOVE@ALL	—		—	—	0 — 0	
3	三谷 幸一	ほかりクラブ	—	—		—	0 — 0	

Mブロック

①は進行をお願いします。 男子60歳以上 予選リーグ

12-3

コート

NO	氏名	チーム名	1	2	3	勝/負	勝ゲ/負ゲ	順位
①	川村 勝雄	ウイングス庄内		—	—	—	0 — 0	
2	上野 仁蔵	鶴岡愛好ラージ	—		—	—	0 — 0	
3	渡部 悟	由利ラージ	—	—		—	0 — 0	

Nブロック

①は進行をお願いします。 男子60歳以上 予選リーグ

13-1

コート

NO	氏名	チーム名	1	2	3	勝/負	勝ゲ/負ゲ	順位
①	高橋 一裕	LOVE@ALL		—	—	—	0 — 0	
2	石川 武利	余目クラブ	—		—	—	0 — 0	
3	黒石 博	酒田みひさわ会	—	—		—	0 — 0	

Oブロック

①は進行をお願いします。 男子60歳以上 予選リーグ

13-2

コート

NO	氏名	チーム名	1	2	3	勝/負	勝ゲ/負ゲ	順位
①	五十嵐 慎一	酒田FC		—	—	—	0 — 0	
2	平川 信夫	にかほラージ	—		—	—	0 — 0	
3	齊藤 孝昭	ほかりクラブ	—	—		—	0 — 0	

③60歳以上 男子シングルス

Pブロック

①は進行をお願いします。 男子60歳以上 予選リーグ

13-3

コート

NO	氏名	チーム名	1	2	3	勝/負	勝ゲ/負ゲ	順位
①	菅 真	湯沢卓連		—	—	—	0 — 0	
2	佐藤 繁和	上郷	—		—	—	0 — 0	
3	大泉 重義	天童クラブ	—	—		—	0 — 0	

Qブロック

①は進行をお願いします。 男子60歳以上 予選リーグ

14-1

コート

NO	氏名	チーム名	1	2	3	勝/負	勝ゲ/負ゲ	順位
①	菅野 正弘	酒田FC		—	—	—	0 — 0	
2	高橋 信夫	スマイル会	—		—	—	0 — 0	
3	齊藤 等	鶴岡第四クラブ	—	—		—	0 — 0	

Rブロック

①は進行をお願いします。 男子60歳以上 予選リーグ

14-2

コート

NO	氏名	チーム名	1	2	3	勝/負	勝ゲ/負ゲ	順位
①	須藤 勇	大仙卓球連盟		—	—	—	0 — 0	
2	鈴木 吉男	ほかりクラブ	—		—	—	0 — 0	
3	遠田 忠志	酒田みひさわ会	—	—		—	0 — 0	

Sブロック

①は進行をお願いします。 男子60歳以上 予選リーグ

14-3

コート

NO	氏名	チーム名	1	2	3	勝/負	勝ゲ/負ゲ	順位
①	石塚 昭	遊学クラブ		—	—	—	0 — 0	
2	板垣 千代志	チーム鶴岡	—		—	—	0 — 0	
3	佐藤 波留輝	ほかりクラブ	—	—		—	0 — 0	

④60歳以上 女子シングルス

Aブロック

①は進行をお願いします。 女子60歳以上 予選リーグ

15-1

コート

NO	氏名	チーム名	1	2	3	勝/負	勝ゲ/負ゲ	順位
①	渡部 敏恵	新潟ドリーム		-	-	-	0 - 0	
2	菅原 千恵	鶴岡クラブ	-		-	-	0 - 0	
3			-	-		-	0 - 0	

Bブロック

①は進行をお願いします。 女子60歳以上 予選リーグ

15-2

コート

NO	氏名	チーム名	1	2	3	勝/負	勝ゲ/負ゲ	順位
①	鈴木 律子	神岡卓球クラブ		-	-	-	0 - 0	
2	山木 美智子	鶴岡第五クラブ	-		-	-	0 - 0	
3	榎本 由己子	遊学クラブ	-	-		-	0 - 0	

Cブロック

①は進行をお願いします。 女子60歳以上 予選リーグ

15-3

コート

NO	氏名	チーム名	1	2	3	勝/負	勝ゲ/負ゲ	順位
①	五十嵐 久美子	あつみクラブ		-	-	-	0 - 0	
2	渡部 愛子	秋田卓球会館	-		-	-	0 - 0	
3	本間 洋子	ウイングス庄内	-	-		-	0 - 0	

Dブロック

①は進行をお願いします。 女子60歳以上 予選リーグ

15-4

コート

NO	氏名	チーム名	1	2	3	勝/負	勝ゲ/負ゲ	順位
①	大沼 若子	余目クラブ		-	-	-	0 - 0	
2	富樫 洋子	鶴岡第五クラブ	-		-	-	0 - 0	
3	小和田 純子	スマイル会	-	-		-	0 - 0	

Eブロック

①は進行をお願いします。 女子60歳以上 予選リーグ

16-1

コート

NO	氏名	チーム名	1	2	3	勝/負	勝ゲ/負ゲ	順位
①	奥山 真理子	スマイル会		-	-	-	0 - 0	
2	清水 祥子	こまちレディス	-		-	-	0 - 0	
3	菅原 美紀	鶴岡第六クラブ	-	-		-	0 - 0	

④60歳以上 女子シングルス

Fブロック

①は進行をお願いします。 女子60歳以上 予選リーグ

16-2

コート

NO	氏名	チーム名	1	2	3	勝/負	勝ゲ/負ゲ	順位
①	荒井 悦子	山形クラブ		-	-	-	0 - 0	
2	瀬尾 佐枝子	鶴岡クラブ	-		-	-	0 - 0	
3	佐藤 しず子	鶴岡城北	-	-		-	0 - 0	

Gブロック

①は進行をお願いします。 女子60歳以上 予選リーグ

16-3

コート

NO	氏名	チーム名	1	2	3	勝/負	勝ゲ/負ゲ	順位
①	高橋 美根子	スマイル会		-	-	-	0 - 0	
2	佐藤 まり子	鶴岡城北	-		-	-	0 - 0	
3	安孫子 淳子	チーム山形	-	-		-	0 - 0	

Hブロック

①は進行をお願いします。 女子60歳以上 予選リーグ

17-1

コート

NO	氏名	チーム名	1	2	3	勝/負	勝ゲ/負ゲ	順位
①	村上 ふみ	柊クラブ		-	-	-	0 - 0	
2	井上 直子	双葉卓球クラブ	-		-	-	0 - 0	
3	郷野 艶子	スマイル会	-	-		-	0 - 0	

Iブロック

①は進行をお願いします。 女子60歳以上 予選リーグ

17-2

コート

NO	氏名	チーム名	1	2	3	勝/負	勝ゲ/負ゲ	順位
①	長岡 道子	山形クラブ		-	-	-	0 - 0	
2	津島 ふき子	湯沢卓連	-		-	-	0 - 0	
3	榎本 昭子	あつみクラブ	-	-		-	0 - 0	

Jブロック

①は進行をお願いします。 女子60歳以上 予選リーグ

17-3

コート

NO	氏名	チーム名	1	2	3	勝/負	勝ゲ/負ゲ	順位
①	船木 美津子	秋田卓球会館		-	-	-	0 - 0	
2	柴田 まり子	LOVE@ALL	-		-	-	0 - 0	
3	阿部 美春	鶴岡三暁クラブ	-	-		-	0 - 0	

④60歳以上 女子シングルス

Kブロック

①は進行をお願いします。 女子60歳以上 予選リーグ

18-1

コート

NO	氏名	チーム名	1	2	3	勝/負	勝ゲ/負ゲ	順位
①	早川 千恵子	新潟ドリーム		—	—	—	0 — 0	
2	青塚 一女	ほかりクラブ	—		—	—	0 — 0	
3	富塚 修子	チーム山形	—	—		—	0 — 0	

Lブロック

①は進行をお願いします。 女子60歳以上 予選リーグ

18-2

コート

NO	氏名	チーム名	1	2	3	勝/負	勝ゲ/負ゲ	順位
①	白瀬 廣子	秋田卓球会館		—	—	—	0 — 0	
2	押切 豊美	LOVE@ALL	—		—	—	0 — 0	
3	高橋 由美子	鶴岡三暁クラブ	—	—		—	0 — 0	

Mブロック

①は進行をお願いします。 女子60歳以上 予選リーグ

18-3

コート

NO	氏名	チーム名	1	2	3	勝/負	勝ゲ/負ゲ	順位
①	佐藤 良子	秋田卓球会館		—	—	—	0 — 0	
2	畑山 豊美	鶴岡クラブ	—		—	—	0 — 0	
3	森岡 玲子	スマイル会	—	—		—	0 — 0	

Nブロック

①は進行をお願いします。 女子60歳以上 予選リーグ

19-1

コート

NO	氏名	チーム名	1	2	3	勝/負	勝ゲ/負ゲ	順位
①	佐藤 市子	スターダスト		—	—	—	0 — 0	
2	三嶋 美鈴	酒田FC	—		—	—	0 — 0	
3	武田 智子	天童クラブ	—	—		—	0 — 0	

Oブロック

①は進行をお願いします。 女子60歳以上 予選リーグ

19-2

コート

NO	氏名	チーム名	1	2	3	勝/負	勝ゲ/負ゲ	順位
①	土田 ユキ子	うご卓さくら		—	—	—	0 — 0	
2	渡辺 よお子	ほかりクラブ	—		—	—	0 — 0	
3	今野 久美子	つばさクラブ	—	—		—	0 — 0	

④60歳以上 女子シングルス

Pブロック

①は進行をお願いします。 女子60歳以上 予選リーグ

19-3

コート

NO	氏名	チーム名	1	2	3	勝/負	勝ゲ/負ゲ	順位
①	斎藤 洋子	鶴岡クラブ		-	-	-	0 - 0	
2	渡部 恵子	湯沢卓連	-		-	-	0 - 0	
3	鈴木 和子	鶴岡第四クラブ	-	-		-	0 - 0	

Qブロック

①は進行をお願いします。 女子60歳以上 予選リーグ

20-1

コート

NO	氏名	チーム名	1	2	3	勝/負	勝ゲ/負ゲ	順位
①	柁谷 真喜子	チーム山形		-	-	-	0 - 0	
2	渋谷 登美子	新潟ドリーム	-		-	-	0 - 0	
3	五十嵐 年子	鶴岡愛好ラージ	-	-		-	0 - 0	

Rブロック

①は進行をお願いします。 女子60歳以上 予選リーグ

20-2

コート

NO	氏名	チーム名	1	2	3	勝/負	勝ゲ/負ゲ	順位
①	池 恵子	チーム中山		-	-	-	0 - 0	
2	蛸井 喜美子	鶴岡三暘クラブ	-		-	-	0 - 0	
3	加藤 フジ子	鶴岡第六クラブ	-	-		-	0 - 0	

Sブロック

①は進行をお願いします。 女子60歳以上 予選リーグ

20-3

コート

NO	氏名	チーム名	1	2	3	勝/負	勝ゲ/負ゲ	順位
①	工藤 由美子	天童クラブ		-	-	-	0 - 0	
2	岩名 友子	ぼらりす	-		-	-	0 - 0	
3	石塚 よし子	遊学クラブ	-	-		-	0 - 0	

⑤ 70歳以上 男子シングルス

Aブロック

①は進行をお願いします。 男子70歳以上 予選リーグ

21-1

コート

NO	氏名	チーム名	1	2	3	勝/負	勝ゲ/負ゲ	順位
①	小山 久雄	山形クラブ		—	—	—	0 — 0	
2	渡部 健二	鶴岡愛好ラージ	—		—	—	0 — 0	
3			—	—		—	0 — 0	

Bブロック

①は進行をお願いします。 男子70歳以上 予選リーグ

21-2

コート

NO	氏名	チーム名	1	2	3	勝/負	勝ゲ/負ゲ	順位
①	芳賀 誠	チーム鶴岡		—	—	—	0 — 0	
2	佐藤 正幸	スカイ倶楽部	—		—	—	0 — 0	
3			—	—		—	0 — 0	

Cブロック

①は進行をお願いします。 男子70歳以上 予選リーグ

21-3

コート

NO	氏名	チーム名	1	2	3	勝/負	勝ゲ/負ゲ	順位
①	伊藤 文昭	ユアイクラブ		—	—	—	0 — 0	
2	高橋 正義	西目クラブ	—		—	—	0 — 0	
3	齊藤 正人	鶴岡クラブ	—	—		—	0 — 0	

Dブロック

①は進行をお願いします。 男子70歳以上 予選リーグ

21-4

コート

NO	氏名	チーム名	1	2	3	勝/負	勝ゲ/負ゲ	順位
①	河村 吉夫	山形クラブ		—	—	—	0 — 0	
2	長島 修	新潟ドリーム	—		—	—	0 — 0	
3	岡部 勉	鶴岡城北	—	—		—	0 — 0	

Eブロック

①は進行をお願いします。 男子70歳以上 予選リーグ

22-1

コート

NO	氏名	チーム名	1	2	3	勝/負	勝ゲ/負ゲ	順位
①	和泉田 俊一	チーム中山		—	—	—	0 — 0	
2	松本 秀夫	酒田みひさわ会	—		—	—	0 — 0	
3	佐藤 伸吾	スターダスト	—	—		—	0 — 0	

⑤ 70歳以上 男子シングルス

Fブロック

①は進行をお願いします。 男子70歳以上 予選リーグ

22-2

コート

NO	氏名	チーム名	1	2	3	勝/負	勝ゲ/負ゲ	順位
①	伊藤 孝志	スカイ倶楽部		—	—	—	0 — 0	
2	村川 俊一	スマイル会	—		—	—	0 — 0	
3	長谷川 敬	鶴岡愛好ラージ	—	—		—	0 — 0	

Gブロック

①は進行をお願いします。 男子70歳以上 予選リーグ

22-3

コート

NO	氏名	チーム名	1	2	3	勝/負	勝ゲ/負ゲ	順位
①	丸山 淳一	チーム鶴岡		—	—	—	0 — 0	
2	元木 實	酒田みひさわ会	—		—	—	0 — 0	
3	白幡 勇	鶴岡愛好ラージ	—	—		—	0 — 0	

Hブロック

①は進行をお願いします。 男子70歳以上 予選リーグ

22-4

コート

NO	氏名	チーム名	1	2	3	勝/負	勝ゲ/負ゲ	順位
①	鈴木 哲雄	上山ラージクラブ		—	—	—	0 — 0	
2	熊谷 民治	天童クラブ	—		—	—	0 — 0	
3	日向 正暢	鶴岡第四クラブ	—	—		—	0 — 0	

Iブロック

①は進行をお願いします。 男子70歳以上 予選リーグ

23-1

コート

NO	氏名	チーム名	1	2	3	勝/負	勝ゲ/負ゲ	順位
①	鈴木 宏	鶴岡第四クラブ		—	—	—	0 — 0	
2	田代 傳七	チーム山形	—		—	—	0 — 0	
3	五十嵐 昇	双葉卓球クラブ	—	—		—	0 — 0	

Jブロック

①は進行をお願いします。 男子70歳以上 予選リーグ

23-2

コート

NO	氏名	チーム名	1	2	3	勝/負	勝ゲ/負ゲ	順位
①	本間 良輔	チーム鶴岡		—	—	—	0 — 0	
2	松田 佳二	チーム山形	—		—	—	0 — 0	
3	今野 謙一	ほかりクラブ	—	—		—	0 — 0	

⑤ 70歳以上 男子シングルス

Kブロック

①は進行をお願いします。 男子70歳以上 予選リーグ

23-3

コート

NO	氏名	チーム名	1	2	3	勝/負	勝ゲ/負ゲ	順位
①	阿部 茂	卓趣会	\	—	—	—	0 — 0	
2	斎藤 外志範	山北卓球クラブ	—	\	—	—	0 — 0	
3	小野寺 登	藤島卓球	—	—	\	—	0 — 0	

Lブロック

①は進行をお願いします。 男子70歳以上 予選リーグ

24-1

コート

NO	氏名	チーム名	1	2	3	勝/負	勝ゲ/負ゲ	順位
①	大須田 正彦	卓趣会	\	—	—	—	0 — 0	
2	遠藤 遼次	鶴岡第六クラブ	—	\	—	—	0 — 0	
3	伊藤 和夫	酒田FC	—	—	\	—	0 — 0	

Mブロック

①は進行をお願いします。 男子70歳以上 予選リーグ

24-2

コート

NO	氏名	チーム名	1	2	3	勝/負	勝ゲ/負ゲ	順位
①	佐藤 公	朝暘クラブ	\	—	—	—	0 — 0	
2	高橋 和久	天童クラブ	—	\	—	—	0 — 0	
3	越後谷 征二	酒田若浜	—	—	\	—	0 — 0	

Nブロック

①は進行をお願いします。 男子70歳以上 予選リーグ

24-3

コート

NO	氏名	チーム名	1	2	3	勝/負	勝ゲ/負ゲ	順位
①	伊藤 誠二	チーム山形	\	—	—	—	0 — 0	
2	佐藤 正敏	鶴岡第六クラブ	—	\	—	—	0 — 0	
3	奥山 正雄	酒田みひさわ会	—	—	\	—	0 — 0	

Oブロック

①は進行をお願いします。 男子70歳以上 予選リーグ

25-1

コート

NO	氏名	チーム名	1	2	3	勝/負	勝ゲ/負ゲ	順位
①	高橋 幸蔵	山形クラブ	\	—	—	—	0 — 0	
2	佐藤 芳樹	三川クラブ	—	\	—	—	0 — 0	
3	若生 直己	鶴岡第五クラブ	—	—	\	—	0 — 0	

⑤ 70歳以上 男子シングルス

Pブロック

①は進行をお願いします。 男子70歳以上 予選リーグ

25-2

コート

NO	氏名	チーム名	1	2	3	勝/負	勝ゲ/負ゲ	順位
①	中野 俊夫	山形クラブ		-	-	-	0 - 0	
2	本間 喜美雄	三川クラブ	-		-	-	0 - 0	
3	安藤 透	鶴岡第五クラブ	-	-		-	0 - 0	

Qブロック

①は進行をお願いします。 男子70歳以上 予選リーグ

25-3

コート

NO	氏名	チーム名	1	2	3	勝/負	勝ゲ/負ゲ	順位
①	高橋 浩一	つばさクラブ		-	-	-	0 - 0	
2	菅原 進	チーム鶴岡	-		-	-	0 - 0	
3	田口 正弘	西卓会	-	-		-	0 - 0	

Rブロック

①は進行をお願いします。 男子70歳以上 予選リーグ

26-1

コート

NO	氏名	チーム名	1	2	3	勝/負	勝ゲ/負ゲ	順位
①	佐藤 明利	鶴岡クラブ		-	-	-	0 - 0	
2	天野 正志	チーム山形	-		-	-	0 - 0	
3	高橋 勝美	上山ラージクラブ	-	-		-	0 - 0	

Sブロック

①は進行をお願いします。 男子70歳以上 予選リーグ

26-2

コート

NO	氏名	チーム名	1	2	3	勝/負	勝ゲ/負ゲ	順位
①	丸山 健治	遊学クラブ		-	-	-	0 - 0	
2	高橋 新次	天童クラブ	-		-	-	0 - 0	
3	齋藤 茂光	上山ラージクラブ	-	-		-	0 - 0	

Tブロック

①は進行をお願いします。 男子70歳以上 予選リーグ

26-3

コート

NO	氏名	チーム名	1	2	3	勝/負	勝ゲ/負ゲ	順位
①	轡田 崇幸	新潟ドリーム		-	-	-	0 - 0	
2	石川 進一	横手クラブ	-		-	-	0 - 0	
3	石山 寛一	ONE	-	-		-	0 - 0	

⑥ 70歳以上 女子シングルス

Aブロック

①は進行をお願いします。 女子70歳以上 予選リーグ

27-1

コート

NO	氏名	チーム名	1	2	3	勝/負	勝ゲ/負ゲ	順位
①	杉本 久美子	チーム山形		-	-	-	0 - 0	
2	土門 栄子	酒田FC	-		-	-	0 - 0	
3	工藤 とも美	鶴岡第四クラブ	-	-		-	0 - 0	

Bブロック

①は進行をお願いします。 女子70歳以上 予選リーグ

27-2

コート

NO	氏名	チーム名	1	2	3	勝/負	勝ゲ/負ゲ	順位
①	安保 操子	秋田卓球会館		-	-	-	0 - 0	
2	渡辺 京子	酒田みひさわ会	-		-	-	0 - 0	
3	福井 貞子	藤島卓球	-	-		-	0 - 0	

Cブロック

①は進行をお願いします。 女子70歳以上 予選リーグ

27-3

コート

NO	氏名	チーム名	1	2	3	勝/負	勝ゲ/負ゲ	順位
①	松本 恵美子	秋田卓球会館		-	-	-	0 - 0	
2	須田 佐知	鶴岡クラブ	-		-	-	0 - 0	
3	金内 佳子	ほかりクラブ	-	-		-	0 - 0	

Dブロック

①は進行をお願いします。 女子70歳以上 予選リーグ

27-4

コート

NO	氏名	チーム名	1	2	3	勝/負	勝ゲ/負ゲ	順位
①	八向 啓子	鶴岡城北		-	-	-	0 - 0	
2	阿部 周子	酒田FC	-		-	-	0 - 0	
3	墨井 公	鶴岡愛好ラージ	-	-		-	0 - 0	

Eブロック

①は進行をお願いします。 女子70歳以上 予選リーグ

28-1

コート

NO	氏名	チーム名	1	2	3	勝/負	勝ゲ/負ゲ	順位
①	横山 和子	ウイングス庄内		-	-	-	0 - 0	
2	田中 良子	山形クラブ	-		-	-	0 - 0	
3	阿部 つや子	チーム鶴岡	-	-		-	0 - 0	

⑥ 70歳以上 女子シングルス

Fブロック

①は進行をお願いします。 女子70歳以上 予選リーグ

28-2

コート

NO	氏名	チーム名	1	2	3	勝/負	勝ゲ/負ゲ	順位
①	藤原 美恵子	ウイングス庄内		—	—	—	0 — 0	
2	三上 ケイ子	卓趣会	—		—	—	0 — 0	
3	佐藤 京子	鶴岡城西	—	—		—	0 — 0	

Gブロック

①は進行をお願いします。 女子70歳以上 予選リーグ

28-3

コート

NO	氏名	チーム名	1	2	3	勝/負	勝ゲ/負ゲ	順位
①	安原 静子	卓好クラブ		—	—	—	0 — 0	
2	伊藤 正子	酒田FC	—		—	—	0 — 0	
3	加藤 妙子	双葉卓球クラブ	—	—		—	0 — 0	

Hブロック

①は進行をお願いします。 女子70歳以上 予選リーグ

28-4

コート

NO	氏名	チーム名	1	2	3	勝/負	勝ゲ/負ゲ	順位
①	吉澤 憲子	卓好クラブ		—	—	—	0 — 0	
2	佐藤 葉子	酒田みひさわ会	—		—	—	0 — 0	
3	長谷川 光枝	あつみクラブ	—	—		—	0 — 0	

Iブロック

①は進行をお願いします。 女子70歳以上 予選リーグ

29-1

コート

NO	氏名	チーム名	1	2	3	勝/負	勝ゲ/負ゲ	順位
①	新井 陽子	秋田卓球会館		—	—	—	0 — 0	
2	今野 和子	鶴岡愛好ラーズ	—		—	—	0 — 0	
3	平形 ちよ	あつみクラブ	—	—		—	0 — 0	

Jブロック

①は進行をお願いします。 女子70歳以上 予選リーグ

29-2

コート

NO	氏名	チーム名	1	2	3	勝/負	勝ゲ/負ゲ	順位
①	伊藤 宏江	天童クラブ		—	—	—	0 — 0	
2	平田 一子	横手クラブ	—		—	—	0 — 0	
3	富田 喜美子	鶴岡第四クラブ	—	—		—	0 — 0	

⑥ 70歳以上 女子シングルス

Kブロック

①は進行をお願いします。 女子70歳以上 予選リーグ

29-3

コート

NO	氏名	チーム名	1	2	3	勝/負	勝ゲ/負ゲ	順位
①	皆川 文子	チーム山形	/	—	—	—	0 — 0	
2	松井 恵美子	大曲スターマイン	—	/	—	—	0 — 0	
3	千葉 文子	双葉卓球クラブ	—	—	/	—	0 — 0	

Lブロック

①は進行をお願いします。 女子70歳以上 予選リーグ

29-4

コート

NO	氏名	チーム名	1	2	3	勝/負	勝ゲ/負ゲ	順位
①	佐藤 美津子	三川クラブ	/	—	—	—	0 — 0	
2	森田 淑子	柊クラブ	—	/	—	—	0 — 0	
3	本間 孝	鶴岡クラブ	—	—	/	—	0 — 0	

Mブロック

①は進行をお願いします。 女子70歳以上 予選リーグ

30-1

コート

NO	氏名	チーム名	1	2	3	勝/負	勝ゲ/負ゲ	順位
①	佐藤 京子	チーム三浦	/	—	—	—	0 — 0	
2	木村 恵子	スカイ倶楽部	—	/	—	—	0 — 0	
3	白幡 恵美子	鶴岡第四クラブ	—	—	/	—	0 — 0	

Nブロック

①は進行をお願いします。 女子70歳以上 予選リーグ

30-2

コート

NO	氏名	チーム名	1	2	3	勝/負	勝ゲ/負ゲ	順位
①	佐藤 孝子	チームAI	/	—	—	—	0 — 0	
2	太田 トクエ	山形クラブ	—	/	—	—	0 — 0	
3	岡部 よし子	鶴岡城北	—	—	/	—	0 — 0	

Oブロック

①は進行をお願いします。 女子70歳以上 予選リーグ

30-3

コート

NO	氏名	チーム名	1	2	3	勝/負	勝ゲ/負ゲ	順位
①	齋藤 愛子	鶴岡第六クラブ	/	—	—	—	0 — 0	
2	澤内 恵子	卓趣会	—	/	—	—	0 — 0	
3	奥山 さなえ	ウイングス庄内	—	—	/	—	0 — 0	

⑥ 70歳以上 女子シングルス

Pブロック

①は進行をお願いします。 女子70歳以上 予選リーグ

30-4

コート

NO	氏名	チーム名	1	2	3	勝/負	勝ゲ/負ゲ	順位
①	坂野 洋子	山形クラブ	/	—	—	—	0 — 0	
2	浅井 恵美	酒田みひさわ会	—	/	—	—	0 — 0	
3	小野 幸	鶴岡城北	—	—	/	—	0 — 0	

⑦ 120歳未満 男子ダブルス

Aブロック

①は進行をお願いします。 男子120歳未満 予選リーグ

1-1

コート

NO	氏名	チーム名	1	2	3	勝/負	勝ゲ/負ゲ	順位
①	秋葉 修	酒田富士見卓愛会	/	—	—	—	0 — 0	
	澤田 敏規	酒田FC		—	—	—	0 — 0	
2	阿部 浩昭	朝暘クラブ		—	—	—	0 — 0	
	菅原 宏矛	朝暘クラブ		—	—	—	0 — 0	
3	今野 保	スカイ倶楽部		—	—	—	0 — 0	
	斉藤 友彦	スカイ倶楽部		—	—	—	0 — 0	

Bブロック

①は進行をお願いします。 男子120歳未満 予選リーグ

1-2

コート

NO	氏名	チーム名	1	2	3	勝/負	勝ゲ/負ゲ	順位
①	五十嵐 敏也	金丸クラブ	/	—	—	—	0 — 0	
	矢口 悟	金丸クラブ		—	—	—	0 — 0	
2	斎藤 外志範	山北卓球クラブ		—	—	—	0 — 0	
	佐藤 権一	山北卓球クラブ		—	—	—	0 — 0	
3	五十嵐 司	鶴岡クラブ		—	—	—	0 — 0	
	大川 裕平	鶴岡TTC		—	—	—	0 — 0	

Cブロック

①は進行をお願いします。 男子120歳未満 予選リーグ

2-1

コート

NO	氏名	チーム名	1	2	3	勝/負	勝ゲ/負ゲ	順位
①	矢作 元気	F・Aクラブ	/	—	—	—	0 — 0	
	佐藤 篤幸	酒田FC		—	—	—	0 — 0	
2	平野 岳志	卓研		—	—	—	0 — 0	
	猿田 浩希	卓研		—	—	—	0 — 0	
3	伊藤 隆	あつみクラブ		—	—	—	0 — 0	
	伊藤 儀	あつみクラブ		—	—	—	0 — 0	

Dブロック

①は進行をお願いします。 男子120歳未満 予選リーグ

2-2

コート

NO	氏名	チーム名	1	2	3	勝/負	勝ゲ/負ゲ	順位
①	加藤 平喜	余目クラブ	/	—	—	—	0 — 0	
	富樫 哲弥	金丸クラブ		—	—	—	0 — 0	
2	服部 智宏	酒田FC		—	—	—	0 — 0	
	長濱 稔	酒田FC		—	—	—	0 — 0	
3	菅原 紘一	鶴岡第五クラブ		—	—	—	0 — 0	
	奥泉 芳春	鶴岡第五クラブ		—	—	—	0 — 0	

⑨ 120歳以上 男子ダブルス

Aブロック

①は進行をお願いします。 男子120歳以上 予選リーグ

5-1

コート

NO	氏名	チーム名	1	2	3	勝/負	勝ゲ/負ゲ	順位
①	佐藤 公	朝陽クラブ	\	—	—	—	0 — 0	
	斎藤 弘吉	朝陽クラブ		—	—	—	0 — 0	
2	後藤 明	酒田富士見卓愛会		—	—	—	0 — 0	
	細谷 裕	酒田富士見卓愛会		—	—	—	0 — 0	
3				—	—	—	0 — 0	
				—	—	—	0 — 0	

Bブロック

①は進行をお願いします。 男子120歳以上 予選リーグ

5-2

コート

NO	氏名	チーム名	1	2	3	勝/負	勝ゲ/負ゲ	順位
①	長南 寛	鶴岡クラブ	\	—	—	—	0 — 0	
	上野 徹	鶴岡クラブ		—	—	—	0 — 0	
2	渡部 悟	由利ラーズ		—	—	—	0 — 0	
	平川 信夫	にかほラーズ		—	—	—	0 — 0	
3	稲村 誠	スマイル会		—	—	—	0 — 0	
	鈴木 潤一郎	スマイル会		—	—	—	0 — 0	

Cブロック

①は進行をお願いします。 男子120歳以上 予選リーグ

6-1

コート

NO	氏名	チーム名	1	2	3	勝/負	勝ゲ/負ゲ	順位
①	石塚 昭	遊学クラブ	\	—	—	—	0 — 0	
	今野 幸喜	遊学クラブ		—	—	—	0 — 0	
2	伊藤 孝志	スカイ倶楽部		—	—	—	0 — 0	
	須藤 勇	大仙卓連		—	—	—	0 — 0	
3	伊藤 喜市	鶴岡クラブ		—	—	—	0 — 0	
	齊藤 正人	鶴岡クラブ		—	—	—	0 — 0	

Dブロック

①は進行をお願いします。 男子120歳以上 予選リーグ

6-2

コート

NO	氏名	チーム名	1	2	3	勝/負	勝ゲ/負ゲ	順位
①	桜田 幸雄	酒田FC	\	—	—	—	0 — 0	
	菅野 正弘	酒田FC		—	—	—	0 — 0	
2	三谷 幸一	ほかりクラブ		—	—	—	0 — 0	
	齊藤 孝昭	ほかりクラブ		—	—	—	0 — 0	
3	大泉 重義	天童クラブ		—	—	—	0 — 0	
	柿崎 辰也	天童クラブ		—	—	—	0 — 0	

⑨ 120歳以上 男子ダブルス

Eブロック

①は進行をお願いします。 男子120歳以上 予選リーグ

7-1

コート

NO	氏名	チーム名	1	2	3	勝/負	勝ゲ/負ゲ	順位
①	山本 至	スカイ倶楽部	\	—	—	—	0 — 0	
	由利 英治	スカイ倶楽部		—	—	—	0 — 0	
2	松田 文夫	酒田FC		—	—	—	0 — 0	
	佐藤 繁和	上郷		—	—	—	0 — 0	
3	五十嵐 昇	双葉卓球クラブ		—	—	—	0 — 0	
	村井 博之	双葉卓球クラブ		—	—	—	0 — 0	

Fブロック

①は進行をお願いします。 男子120歳以上 予選リーグ

7-2

コート

NO	氏名	チーム名	1	2	3	勝/負	勝ゲ/負ゲ	順位
①	日下部 実	酒田FC	\	—	—	—	0 — 0	
	五十嵐 慎一	酒田FC		—	—	—	0 — 0	
2	菅 真	湯沢卓連		—	—	—	0 — 0	
	古関 信夫	湯沢卓連		—	—	—	0 — 0	
3	安藤 透	鶴岡第五クラブ		—	—	—	0 — 0	
	前田 民弥	鶴岡第五クラブ		—	—	—	0 — 0	

⑩ 120歳以上 女子ダブルス

Aブロック

①は進行をお願いします。 女子120歳以上 予選リーグ

8

コート

NO	氏名	チーム名	1	2	3	勝/負	勝ゲ/負ゲ	順位
①	吉井 三津枝	鶴岡クラブ	\	—	—	—	0 — 0	
	五十嵐 久美子	あつみクラブ		—	—	—	0 — 0	
2	富塚 修子	チーム山形		—	—	—	0 — 0	
	安孫子 淳子	チーム山形		—	—	—	0 — 0	
3	渡辺 よお子	ほかりクラブ		—	—	—	0 — 0	
	青塚 一女	ほかりクラブ		—	—	—	0 — 0	

Bブロック

①は進行をお願いします。 女子120歳以上 予選リーグ

9-1

コート

NO	氏名	チーム名	1	2	3	勝/負	勝ゲ/負ゲ	順位
①	佐藤 和子	余目クラブ	\	—	—	—	0 — 0	
	大沼 若子	余目クラブ		—	—	—	0 — 0	
2	津島 ふき子	湯沢卓連		—	—	—	0 — 0	
	渡部 恵子	湯沢卓連		—	—	—	0 — 0	
3	山木 美智子	鶴岡第五クラブ		—	—	—	0 — 0	
	富樫 洋子	鶴岡第五クラブ		—	—	—	0 — 0	

Cブロック

①は進行をお願いします。 女子120歳以上 予選リーグ

9-2

コート

NO	氏名	チーム名	1	2	3	勝/負	勝ゲ/負ゲ	順位
①	佐藤 良子	秋田卓球会館	\	—	—	—	0 — 0	
	船木 美津子	秋田卓球会館		—	—	—	0 — 0	
2	渡部 智恵子	酒田宮卓会		—	—	—	0 — 0	
	佐藤 実重子	酒田宮卓会		—	—	—	0 — 0	
3	瀬尾 佐枝子	鶴岡クラブ		—	—	—	0 — 0	
	菅原 千恵	鶴岡クラブ		—	—	—	0 — 0	

Dブロック

①は進行をお願いします。 女子120歳以上 予選リーグ

10-1

コート

NO	氏名	チーム名	1	2	3	勝/負	勝ゲ/負ゲ	順位
①	松本 恵美子	秋田卓球会館	\	—	—	—	0 — 0	
	渡部 愛子	秋田卓球会館		—	—	—	0 — 0	
2	梶谷 真喜子	チーム山形		—	—	—	0 — 0	
	今野 久美子	つばさクラブ		—	—	—	0 — 0	
3	須田 佐知	鶴岡クラブ		—	—	—	0 — 0	
	畑山 豊美	鶴岡クラブ		—	—	—	0 — 0	

Eブロック

①は進行をお願いします。 女子120歳以上 予選リーグ

10-2

コート

NO	氏名	チーム名	1	2	3	勝/負	勝ゲ/負ゲ	順位
①	早川 千恵子	新潟ドリーム	\	—	—	—	0 — 0	
	岩名 友子	ぽらりす		—	—	—	0 — 0	
2	小和田 純子	スマイル会		—	—	—	0 — 0	
	森岡 玲子	スマイル会		—	—	—	0 — 0	
3	石塚 よし子	遊学クラブ		—	—	—	0 — 0	
	榎本 由己子	遊学クラブ		—	—	—	0 — 0	

⑪ 140歳以上 男子ダブルス

Aブロック

①は進行をお願いします。 男子140歳以上 予選リーグ

11

コート

NO	氏名	チーム名	1	2	3	勝/負	勝ゲ/負ゲ	順位
①	阿部 茂	卓趣会	\	—	—	—	0 — 0	
	大須田 正彦	卓趣会		—	—	—	0 — 0	
2	熊谷 民治	天童クラブ		—	—	—	0 — 0	
	高橋 新次	天童クラブ		—	—	—	0 — 0	
3	今野 謙一	ほかりクラブ		—	—	—	0 — 0	
	佐藤 波留輝	ほかりクラブ		—	—	—	0 — 0	

Bブロック

①は進行をお願いします。 男子140歳以上 予選リーグ

12-1

コート

NO	氏名	チーム名	1	2	3	勝/負	勝ゲ/負ゲ	順位
①	丸山 淳一	チーム鶴岡	\	—	—	—	0 — 0	
	芳賀 誠	チーム鶴岡		—	—	—	0 — 0	
2	遠田 忠志	酒田みひさわ会		—	—	—	0 — 0	
	松本 秀夫	酒田みひさわ会		—	—	—	0 — 0	
3	天野 正志	チーム山形		—	—	—	0 — 0	
	村川 俊一	スマイル会		—	—	—	0 — 0	

Cブロック

①は進行をお願いします。 男子140歳以上 予選リーグ

12-2

コート

NO	氏名	チーム名	1	2	3	勝/負	勝ゲ/負ゲ	順位
①	高橋 正義	西目クラブ	\	—	—	—	0 — 0	
	田口 正弘	西卓会		—	—	—	0 — 0	
2	白幡 信次	鶴岡第六クラブ		—	—	—	0 — 0	
	山口 巖	鶴岡第六クラブ		—	—	—	0 — 0	
3	田代 傳七	チーム山形		—	—	—	0 — 0	
	高橋 勝美	上山ラージクラブ		—	—	—	0 — 0	

Dブロック

①は進行をお願いします。 男子140歳以上 予選リーグ

13-1

コート

NO	氏名	チーム名	1	2	3	勝/負	勝ゲ/負ゲ	順位
①	岸井 宏樹	鶴岡クラブ	\	—	—	—	0 — 0	
	菅原 進	チーム鶴岡		—	—	—	0 — 0	
2	鈴木 哲雄	上山ラージクラブ		—	—	—	0 — 0	
	齋藤 茂光	上山ラージクラブ		—	—	—	0 — 0	
3	黒石 博	酒田みひさわ会		—	—	—	0 — 0	
	元木 實	酒田みひさわ会		—	—	—	0 — 0	

Eブロック

①は進行をお願いします。 男子140歳以上 予選リーグ

13-2

コート

NO	氏名	チーム名	1	2	3	勝/負	勝ゲ/負ゲ	順位
①	本間 良輔	チーム鶴岡	\	—	—	—	0 — 0	
	高橋 浩一	つばさクラブ		—	—	—	0 — 0	
2	石山 寛一	ONE		—	—	—	0 — 0	
	松田 佳二	チーム山形		—	—	—	0 — 0	
3	小松 淑男	酒田みひさわ会		—	—	—	0 — 0	
	奥山 正雄	酒田みひさわ会		—	—	—	0 — 0	

⑫ 140歳以上 女子ダブルス

Aブロック

①は進行をお願いします。 女子140歳以上 予選リーグ

14-1

コート

NO	氏名	チーム名	1	2	3	勝/負	勝ゲ/負ゲ	順位
①	小池 弘子	鶴岡クラブ	\	—	—	—	0 — 0	
	石川 和美	鶴岡クラブ		—	—	—	0 — 0	
2	新井 陽子	秋田卓球会館		—	—	—	0 — 0	
	松井 恵美子	大曲スターマイン		—	—	—	0 — 0	
3				—	—	—	0 — 0	
				—	—	—	0 — 0	

Bブロック

①は進行をお願いします。 女子140歳以上 予選リーグ

14-2

コート

NO	氏名	チーム名	1	2	3	勝/負	勝ゲ/負ゲ	順位
①	杉本 久美子	チーム山形	\	—	—	—	0 — 0	
	皆川 文子	チーム山形		—	—	—	0 — 0	
2	齋藤 末子	酒田FC		—	—	—	0 — 0	
	小松 ゆみ子	酒田FC		—	—	—	0 — 0	
3	平形 ちよ	あつみクラブ		—	—	—	0 — 0	
	長谷川 光枝	あつみクラブ		—	—	—	0 — 0	

Cブロック

①は進行をお願いします。 女子140歳以上 予選リーグ

15-1

コート

NO	氏名	チーム名	1	2	3	勝/負	勝ゲ/負ゲ	順位
①	村上 ふみ	柊クラブ	\	—	—	—	0 — 0	
	森田 淑子	柊クラブ		—	—	—	0 — 0	
2	渡辺 京子	酒田みひさわ会		—	—	—	0 — 0	
	浅井 恵美	酒田みひさわ会		—	—	—	0 — 0	
3	斎藤 洋子	鶴岡クラブ		—	—	—	0 — 0	
	本間 孝	鶴岡クラブ		—	—	—	0 — 0	

Dブロック

①は進行をお願いします。 女子140歳以上 予選リーグ

15-2

コート

NO	氏名	チーム名	1	2	3	勝/負	勝ゲ/負ゲ	順位
①	三上 ケイ子	卓趣会	\	—	—	—	0 — 0	
	澤内 恵子	卓趣会		—	—	—	0 — 0	
2	阿部 周子	酒田FC		—	—	—	0 — 0	
	土門 栄子	酒田FC		—	—	—	0 — 0	
3	八向 啓子	鶴岡城北		—	—	—	0 — 0	
	佐藤 まり子	鶴岡城北		—	—	—	0 — 0	

⑫ 140歳以上 女子ダブルス

Eブロック

①は進行をお願いします。 女子140歳以上 予選リーグ

16-1

コート

NO	氏名	チーム名	1	2	3	勝/負	勝ゲ/負ゲ	順位
①	安保 操子	秋田卓球会館	/	—	—	—	0 — 0	
	白瀬 廣子	秋田卓球会館		—	—	—	0 — 0	
2	山本 みつゑ	ウイングス庄内		—	—	—	0 — 0	
	横山 和子	ウイングス庄内		—	—	—	0 — 0	
3	本間 喜與志	あつみクラブ		—	—	—	0 — 0	
	五十嵐 礼子	あつみクラブ		—	—	—	0 — 0	

Fブロック

①は進行をお願いします。 女子140歳以上 予選リーグ

16-2

コート

NO	氏名	チーム名	1	2	3	勝/負	勝ゲ/負ゲ	順位
①	安原 静子	卓好クラブ	/	—	—	—	0 — 0	
	吉澤 憲子	卓好クラブ		—	—	—	0 — 0	
2	千葉 文子	双葉卓球クラブ		—	—	—	0 — 0	
	小野 幸	鶴岡城北		—	—	—	0 — 0	
3	加藤 フジ子	鶴岡第六クラブ		—	—	—	0 — 0	
	渋谷 菊井	鶴岡第六クラブ		—	—	—	0 — 0	

⑬ 120歳未満 混合ダブルス

Aブロック

①は進行をお願いします。 混合120歳未満 予選リーグ

17-1

コート

NO	氏名	チーム名	1	2	3	勝/負	勝ゲ/負け	順位
①	角田 和茂	酒田富士見卓愛会	/	—	—	—	0 — 0	
	後藤 百合子	酒田富士見卓愛会						
2	中鉢 和浩	LOVE@ALL		—	—	—	0 — 0	
	押切 豊美	LOVE@ALL						
3	本間 喜美雄	三川クラブ		—	—	—	0 — 0	
	飯野 有紀	三川クラブ						

Bブロック

①は進行をお願いします。 混合120歳未満 予選リーグ

17-2

コート

NO	氏名	チーム名	1	2	3	勝/負	勝ゲ/負け	順位
①	藤原 勉	鶴鳴クラブ	/	—	—	—	0 — 0	
	藤原 牧	鶴鳴クラブ						
2	白幡 芳雄	遊学クラブ		—	—	—	0 — 0	
	井上 直子	双葉卓球クラブ						
3	石川 保	余目クラブ		—	—	—	0 — 0	
	高橋 悟子	余目クラブ						

Cブロック

①は進行をお願いします。 混合120歳未満 予選リーグ

18-1

コート

NO	氏名	チーム名	1	2	3	勝/負	勝ゲ/負け	順位
①	秋葉 正昭	スマイル会	/	—	—	—	0 — 0	
	吉田 恵里	スマイル会						
2	伊藤 友弘	湯沢卓連		—	—	—	0 — 0	
	由利 明子	湯沢卓連						
3	早坂 稔	Salix		—	—	—	0 — 0	
	高橋 勢津	卓友会						

Dブロック

①は進行をお願いします。 混合120歳未満 予選リーグ

18-2

コート

NO	氏名	チーム名	1	2	3	勝/負	勝ゲ/負け	順位
①	今野 正	チーム山形	/	—	—	—	0 — 0	
	渡部 智子	チーム山形						
2	石川 大	金丸卓球クラブ		—	—	—	0 — 0	
	五十嵐 志保	双葉卓球クラブ						
3	篠木 一治	うご卓さくら		—	—	—	0 — 0	
	土田 ユキ子	うご卓さくら						

Eブロック

①は進行をお願いします。 混合120歳未満 予選リーグ

19-1

コート

NO	氏名	チーム名	1	2	3	勝/負	勝ゲ/負け	順位
①	齋藤 誠	余目クラブ	/	—	—	—	0 — 0	
	門脇 春美	余目クラブ						
2	畠山 秀美	双葉卓球クラブ		—	—	—	0 — 0	
	秋野 郁	双葉卓球クラブ						
3	石井 博雄	スターダスト		—	—	—	0 — 0	
	石井 喜久美	スターダスト						

⑬ 120歳未満 混合ダブルス

Fブロック

①は進行をお願いします。 混合120歳未満 予選リーグ

19-2

コート

NO	氏名	チーム名	1	2	3	勝/負	勝ゲ/負け	順位
①	大宮 光洋	双葉卓球クラブ	/	—	—	—	0 — 0	
	伊藤 聡子	双葉卓球クラブ						
2	長谷川 徹	チーム山形		—	—	—	0 — 0	
	高橋 裕子	チームセブン						
3	阿部 幸紀	あつみクラブ		—	—	—	0 — 0	
	本間 さなえ	あつみクラブ						

Gブロック

①は進行をお願いします。 混合120歳未満 予選リーグ

20-1

コート

NO	氏名	チーム名	1	2	3	勝/負	勝ゲ/負け	順位
①	百瀬 政行	あつみクラブ	/	—	—	—	0 — 0	
	榎本 昭子	あつみクラブ						
2	高橋 和彦	LOVE@ALL		—	—	—	0 — 0	
	菅 美智子	LOVE@ALL						
3	岡部 一宏	余目クラブ		—	—	—	0 — 0	
	柿崎 妙	余目クラブ						

Hブロック

①は進行をお願いします。 混合120歳未満 予選リーグ

20-2

コート

NO	氏名	チーム名	1	2	3	勝/負	勝ゲ/負け	順位
①	長南 卓也	峰栄スポ少	/	—	—	—	0 — 0	
	長南 里美	金丸卓球クラブ						
2	石川 武利	余目クラブ		—	—	—	0 — 0	
	長南 幸子	余目クラブ						
3	白幡 俊	あつみクラブ		—	—	—	0 — 0	
	白幡 みき	あつみクラブ						

⑭ 120歳以上 混合ダブルス

Aブロック

①は進行をお願いします。 混合120歳以上 予選リーグ

21-1

コート

NO	氏名	チーム名	1	2	3	勝/負	勝ゲ/負ゲ	順位
①	轡田 崇幸	新潟ドリーム	\	—	—	—	0 — 0	
	渡部 敏恵	新潟ドリーム						
2	小寺 隆	酒田FC		—	—	—	0 — 0	
	三嶋 美鈴	酒田FC						
3	細井 斉	遊学クラブ		—	—	—	0 — 0	
	菅原 美紀	鶴岡第六クラブ						

Bブロック

①は進行をお願いします。 混合120歳以上 予選リーグ

21-2

コート

NO	氏名	チーム名	1	2	3	勝/負	勝ゲ/負ゲ	順位
①	小山 久雄	山形クラブ	\	—	—	—	0 — 0	
	荒井 悦子	山形クラブ						
2	石塚 昇	鶴岡第四クラブ		—	—	—	0 — 0	
	鈴木 和子	鶴岡第四クラブ						
3	高橋 信夫	スマイル会		—	—	—	0 — 0	
	郷野 艶子	スマイル会						

Cブロック

①は進行をお願いします。 混合120歳以上 予選リーグ

22-1

コート

NO	氏名	チーム名	1	2	3	勝/負	勝ゲ/負ゲ	順位
①	三浦 久和	チーム三浦	\	—	—	—	0 — 0	
	佐藤 京子	チーム三浦						
2	高橋 和久	天童クラブ		—	—	—	0 — 0	
	武田 智子	天童クラブ						
3	稲垣 充	ウイングス庄内		—	—	—	0 — 0	
	奥山 さなえ	ウイングス庄内						

Dブロック

①は進行をお願いします。 混合120歳以上 予選リーグ

22-2

コート

NO	氏名	チーム名	1	2	3	勝/負	勝ゲ/負ゲ	順位
①	市川 芳章	スマイル会	\	—	—	—	0 — 0	
	高橋 美根子	スマイル会						
2	鶴巻 千秋	ウイングス庄内		—	—	—	0 — 0	
	藤原 美恵子	ウイングス庄内						
3	斉藤 等	鶴岡第四クラブ		—	—	—	0 — 0	
	鈴木 和子	鶴岡第四クラブ						

Eブロック

①は進行をお願いします。 混合120歳以上 予選リーグ

23-1

コート

NO	氏名	チーム名	1	2	3	勝/負	勝ゲ/負ゲ	順位
①	松橋 勝見	暖衛工業クラブ	\	—	—	—	0 — 0	
	清水 祥子	こまちレディス						
2	蛸井 恒祐	鶴岡三暁クラブ		—	—	—	0 — 0	
	阿部 美春	鶴岡三暁クラブ						
3	川村 勝雄	ウイングス庄内		—	—	—	0 — 0	
	本間 洋子	ウイングス庄内						

⑭ 120歳以上 混合ダブルス

Fブロック

①は進行をお願いします。 混合120歳以上 予選リーグ

23-2

コート

NO	氏名	チーム名	1	2	3	勝/負	勝ゲ/負ゲ	順位
①	板垣 巖	天童クラブ	\	—	—	—	0 — 0	
	奥山 真理子	スマイル会						
2	渡辺 孝次	酒田若浜		—	—	—	0 — 0	
	渡辺 直子	酒田若浜						
3	上野 仁蔵	鶴岡愛好ラージ		—	—	—	0 — 0	
	五十嵐 年子	鶴岡愛好ラージ						

Gブロック

①は進行をお願いします。 混合120歳以上 予選リーグ

24-1

コート

NO	氏名	チーム名	1	2	3	勝/負	勝ゲ/負ゲ	順位
①	関谷 知樹	チーム山形	\	—	—	—	0 — 0	
	佐藤 珠希	チーム山形						
2	斎藤 俊昭	天童クラブ		—	—	—	0 — 0	
	橋本 恵美	天童クラブ						
3	本間 徹	あつみクラブ		—	—	—	0 — 0	
	庄司 淳子	あつみクラブ						

Hブロック

①は進行をお願いします。 混合120歳以上 予選リーグ

24-2

コート

NO	氏名	チーム名	1	2	3	勝/負	勝ゲ/負ゲ	順位
①	森屋 孝	余目クラブ	\	—	—	—	0 — 0	
	齋藤 富士子	余目クラブ						
2	ボラッサ ダロウ	天童クラブ		—	—	—	0 — 0	
	工藤 由美子	天童クラブ						
3	板垣 千代志	チーム鶴岡		—	—	—	0 — 0	
	佐藤 しず子	鶴岡城北						

Iブロック

①は進行をお願いします。 混合120歳以上 予選リーグ

25

コート

NO	氏名	チーム名	1	2	3	勝/負	勝ゲ/負ゲ	順位
①	白幡 克己	鶴岡三暁クラブ	\	—	—	—	0 — 0	
	高橋 由美子	鶴岡三暁クラブ						
2	藤原 善宏	うご卓さくら		—	—	—	0 — 0	
	鈴木 律子	神岡卓球クラブ						
3	高橋 一裕	LOVE@ALL		—	—	—	0 — 0	
	柴田 まり子	LOVE@ALL						

⑮ 140歳以上 混合ダブルス

Aブロック

①は進行をお願いします。 混合120歳以上 予選リーグ

26-1

コート

NO	氏名	チーム名	1	2	3	勝/負	勝ゲ/負ゲ	順位
①	河村 吉夫	山形クラブ	/	—	—	—	0 — 0	
	太田 トクエ	山形クラブ						
2	越後谷 征二	酒田若浜		—	—	—	0 — 0	
	太田 清子	酒田若浜						
3	林 哲夫	鶴岡第四クラブ		—	—	—	0 — 0	
	白幡 恵美子	鶴岡第四クラブ						

Bブロック

①は進行をお願いします。 混合120歳以上 予選リーグ

26-2

コート

NO	氏名	チーム名	1	2	3	勝/負	勝ゲ/負ゲ	順位
①	佐藤 明利	鶴岡クラブ	/	—	—	—	0 — 0	
	佐藤 美和子	鶴岡クラブ						
2	伊藤 和夫	酒田FC		—	—	—	0 — 0	
	伊藤 正子	酒田FC						
3	佐藤 正敏	鶴岡第六クラブ		—	—	—	0 — 0	
	河原 孝子	鶴岡第六クラブ						

Cブロック

①は進行をお願いします。 混合120歳以上 予選リーグ

27-1

コート

NO	氏名	チーム名	1	2	3	勝/負	勝ゲ/負ゲ	順位
①	和泉田 俊一	チーム中山	/	—	—	—	0 — 0	
	池 恵子	チーム中山						
2	岸根 幸二	酒田FC		—	—	—	0 — 0	
	佐藤 葉子	酒田みひさわ会						
3	鈴木 宏	鶴岡第四クラブ		—	—	—	0 — 0	
	富田 喜美子	鶴岡第四クラブ						

Dブロック

①は進行をお願いします。 混合120歳以上 予選リーグ

27-2

コート

NO	氏名	チーム名	1	2	3	勝/負	勝ゲ/負ゲ	順位
①	伊藤 誠二	チーム山形	/	—	—	—	0 — 0	
	佐藤 孝子	チームAI						
2	石川 進一	横手クラブ		—	—	—	0 — 0	
	平田 一子	横手クラブ						
3	長谷川 敬	鶴岡愛好ラーズ		—	—	—	0 — 0	
	墨井 公	鶴岡愛好ラーズ						

Eブロック

①は進行をお願いします。 混合120歳以上 予選リーグ

28-1

コート

NO	氏名	チーム名	1	2	3	勝/負	勝ゲ/負ゲ	順位
①	伊藤 文昭	ユアイクラブ	/	—	—	—	0 — 0	
	長岡 道子	山形クラブ						
2	渡部 健二	鶴岡愛好ラーズ		—	—	—	0 — 0	
	工藤 とも美	鶴岡第四クラブ						
3	若生 直己	鶴岡第五クラブ		—	—	—	0 — 0	
	菅原 八重	鶴岡第五クラブ						

⑮ 140歳以上 混合ダブルス

Fブロック

①は進行をお願いします。 混合120歳以上 予選リーグ

28-2

コート

NO	氏名	チーム名	1	2	3	勝/負	勝ゲ/負ゲ	順位
①	高橋 幸蔵	山形クラブ	\	—	—	—	0 — 0	
	坂野 洋子	山形クラブ						
2	丸山 健治	遊学クラブ		—	—	—	0 — 0	
	大友 あさ	遊学クラブ						
3	岡部 勉	鶴岡城北		—	—	—	0 — 0	
	岡部 よし子	鶴岡城北						

Gブロック

①は進行をお願いします。 混合120歳以上 予選リーグ

29-1

コート

NO	氏名	チーム名	1	2	3	勝/負	勝ゲ/負ゲ	順位
①	佐藤 正幸	スカイ倶楽部	\	—	—	—	0 — 0	
	木村 恵子	スカイ倶楽部						
2	岡部 隆司	酒田若浜		—	—	—	0 — 0	
	後藤 フサ	酒田フォーティクラブ						
3	岡田 政光	鶴岡城西		—	—	—	0 — 0	
	佐藤 京子	鶴岡城西						

Hブロック

①は進行をお願いします。 混合120歳以上 予選リーグ

29-2

コート

NO	氏名	チーム名	1	2	3	勝/負	勝ゲ/負ゲ	順位
①	中野 俊夫	山形クラブ	\	—	—	—	0 — 0	
	田中 良子	山形クラブ						
2	遠藤 遼次	鶴岡第六クラブ		—	—	—	0 — 0	
	齋藤 愛子	鶴岡第六クラブ						
3	小野寺 登	藤島卓球		—	—	—	0 — 0	
	福井 貞子	藤島卓球						

Iブロック

①は進行をお願いします。 混合120歳以上 予選リーグ

30-1

コート

NO	氏名	チーム名	1	2	3	勝/負	勝ゲ/負ゲ	順位
①	長島 修	新潟ドリーム	\	—	—	—	0 — 0	
	渋谷 登美子	新潟ドリーム						
2	佐藤 敬一	天童クラブ		—	—	—	0 — 0	
	伊藤 宏江	天童クラブ						
3	鈴木 吉男	ほかりクラブ		—	—	—	0 — 0	
	金内 佳子	ほかりクラブ						

Jブロック

①は進行をお願いします。 混合120歳以上 予選リーグ

30-2

コート

NO	氏名	チーム名	1	2	3	勝/負	勝ゲ/負ゲ	順位
①	佐藤 伸吾	スターダスト	\	—	—	—	0 — 0	
	佐藤 市子	スターダスト						
2	白幡 勇	鶴岡愛好ラージ		—	—	—	0 — 0	
	今野 和子	鶴岡愛好ラージ						
3	佐藤 芳樹	三川クラブ		—	—	—	0 — 0	
	佐藤 美津子	三川クラブ						

②60歳未満 女子シングルス 1・2位トーナメント

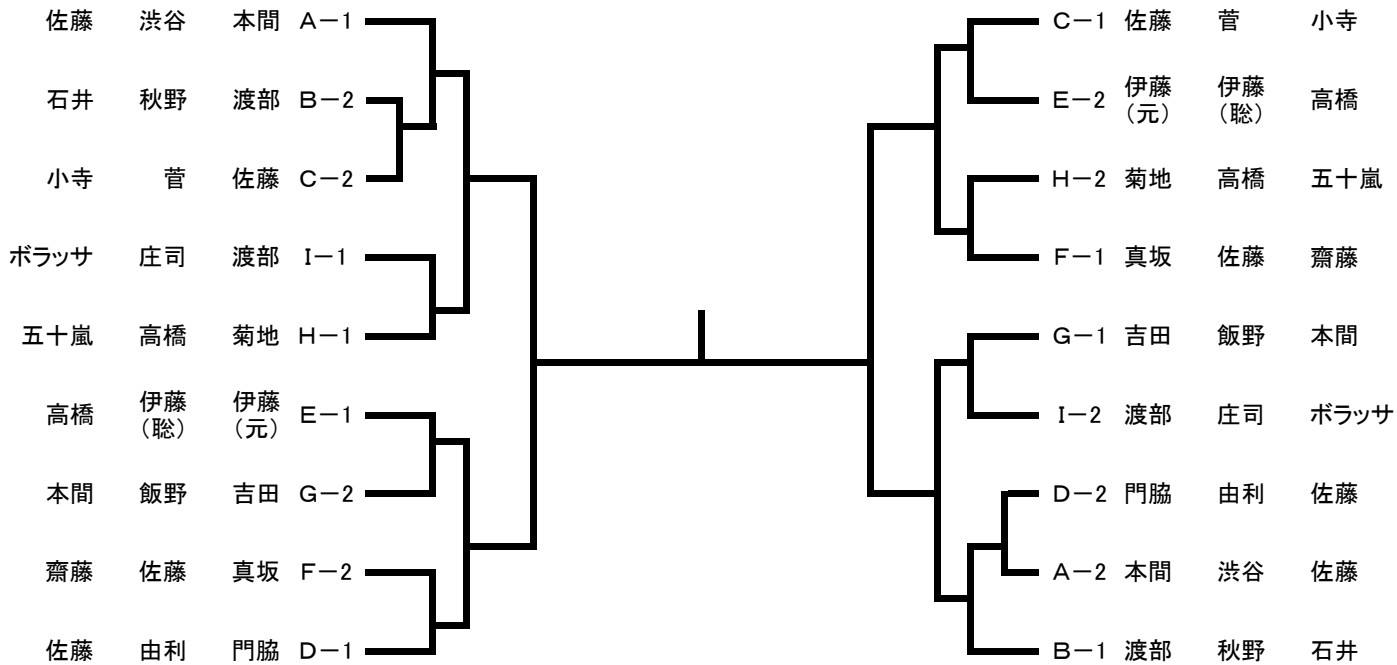

②60歳未満 女子シングルス 3位トーナメント

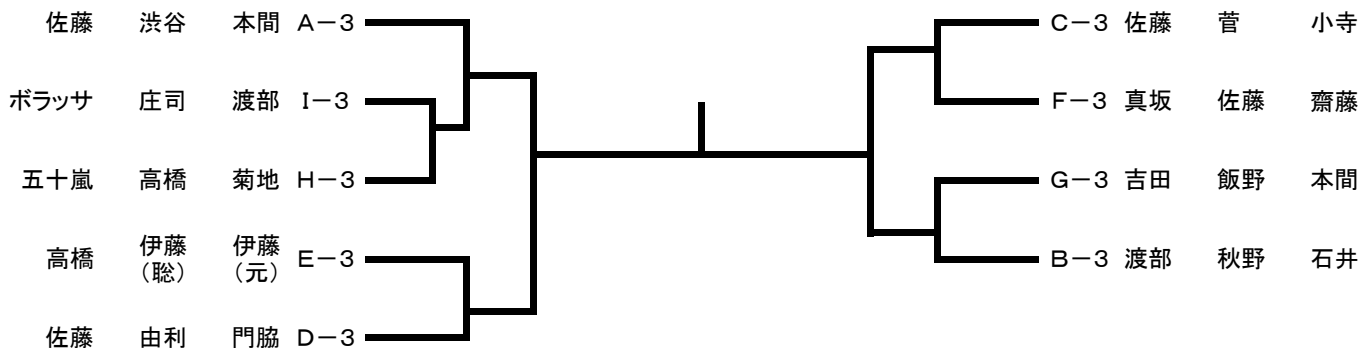

③60歳以上 男子シングルス 1・2位トーナメント

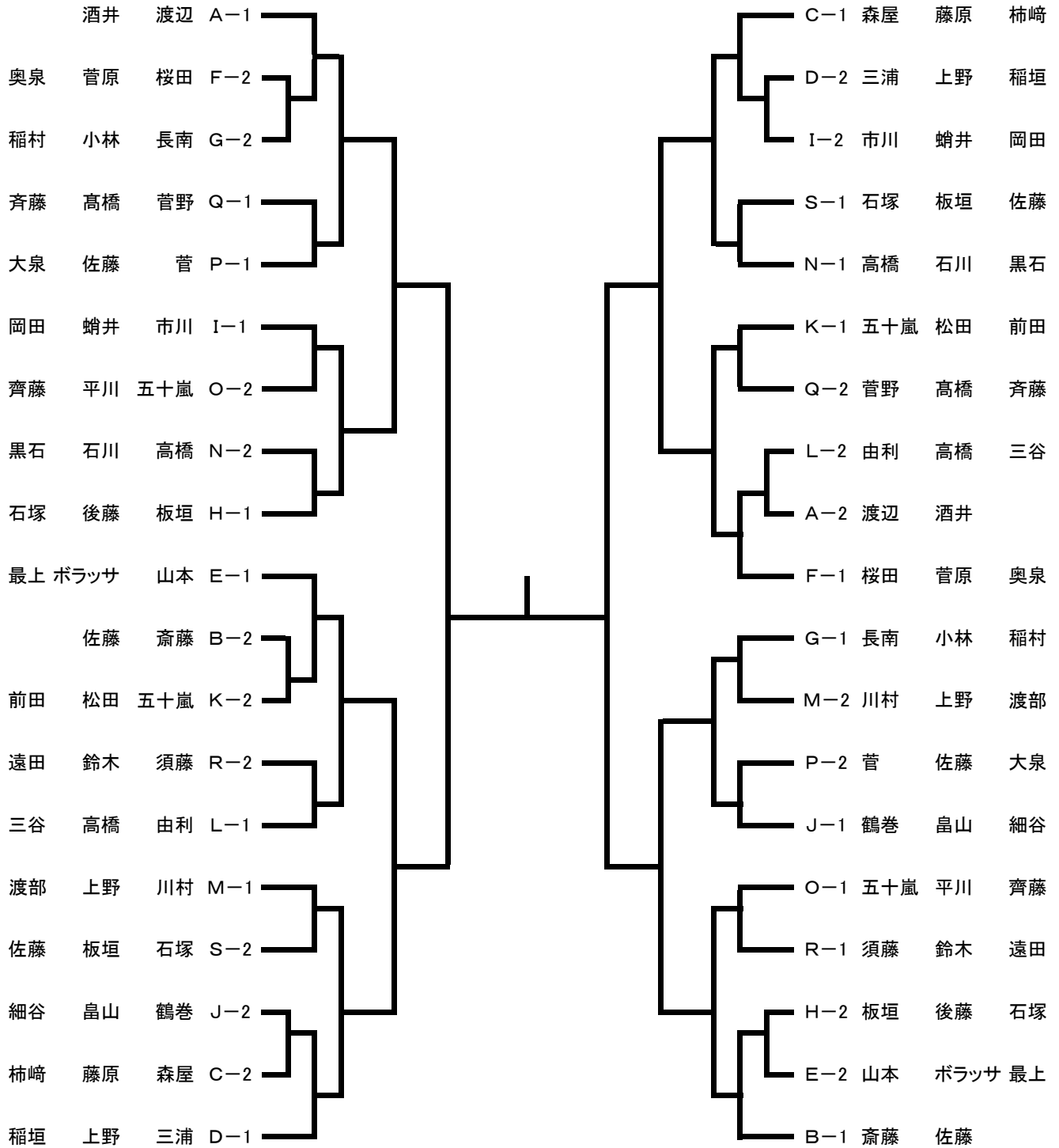

③60歳以上 男子シングルス 3位トーナメント

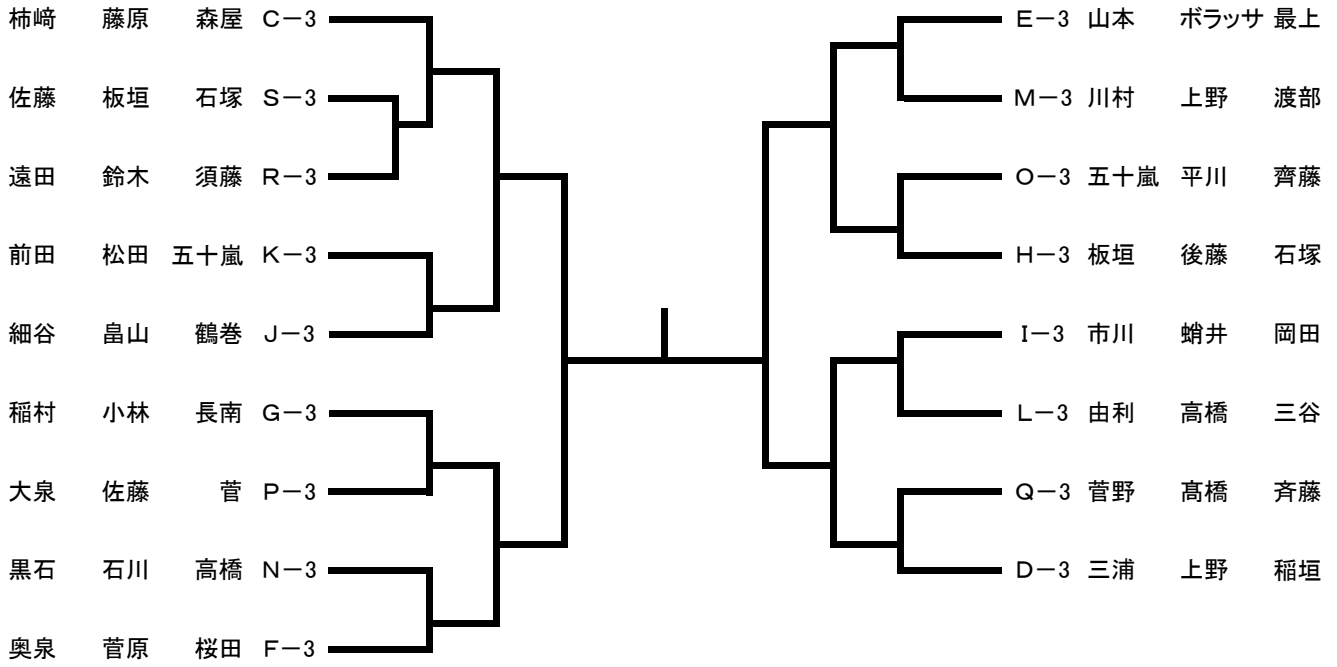

④60歳以上 女子シングルス 1・2位トーナメント

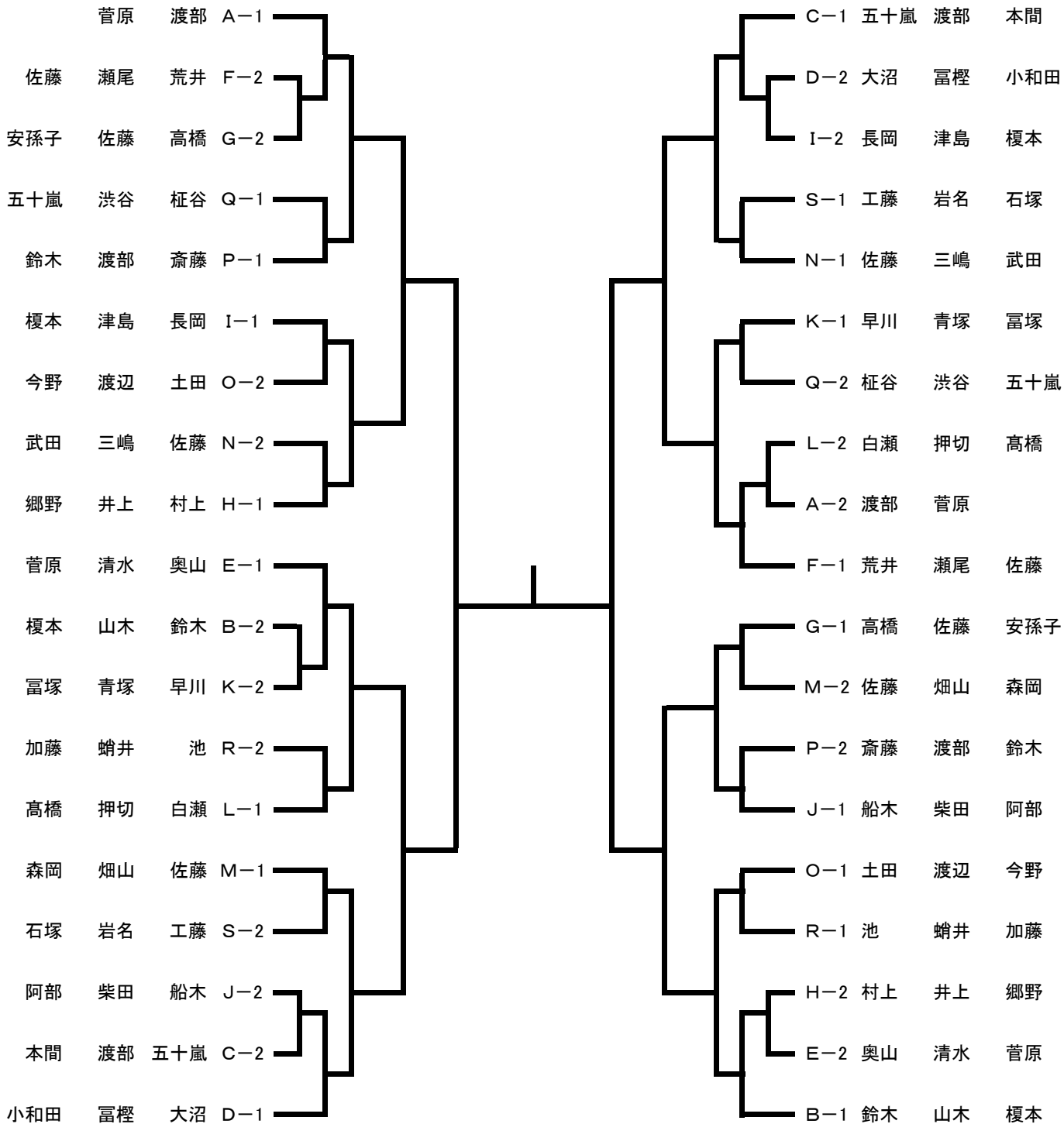

④60歳以上 女子シングルス 3位トーナメント

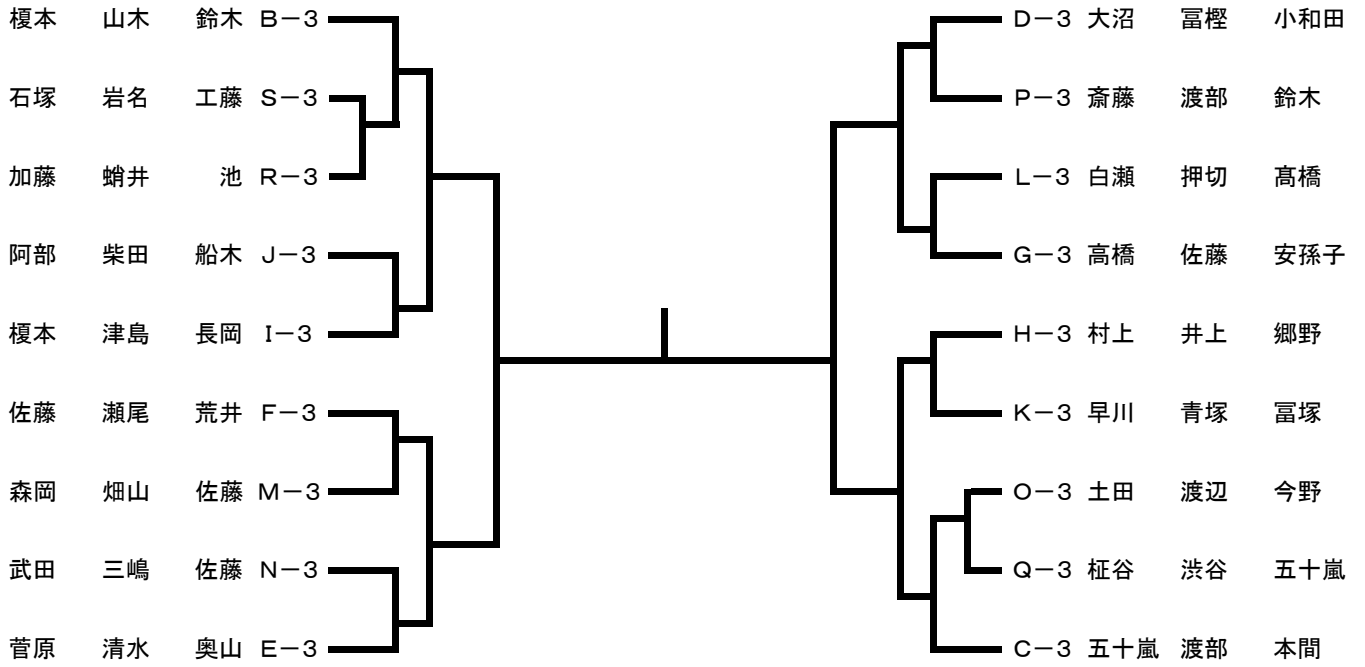

⑤70歳以上 男子シングルス 1・2位トーナメント

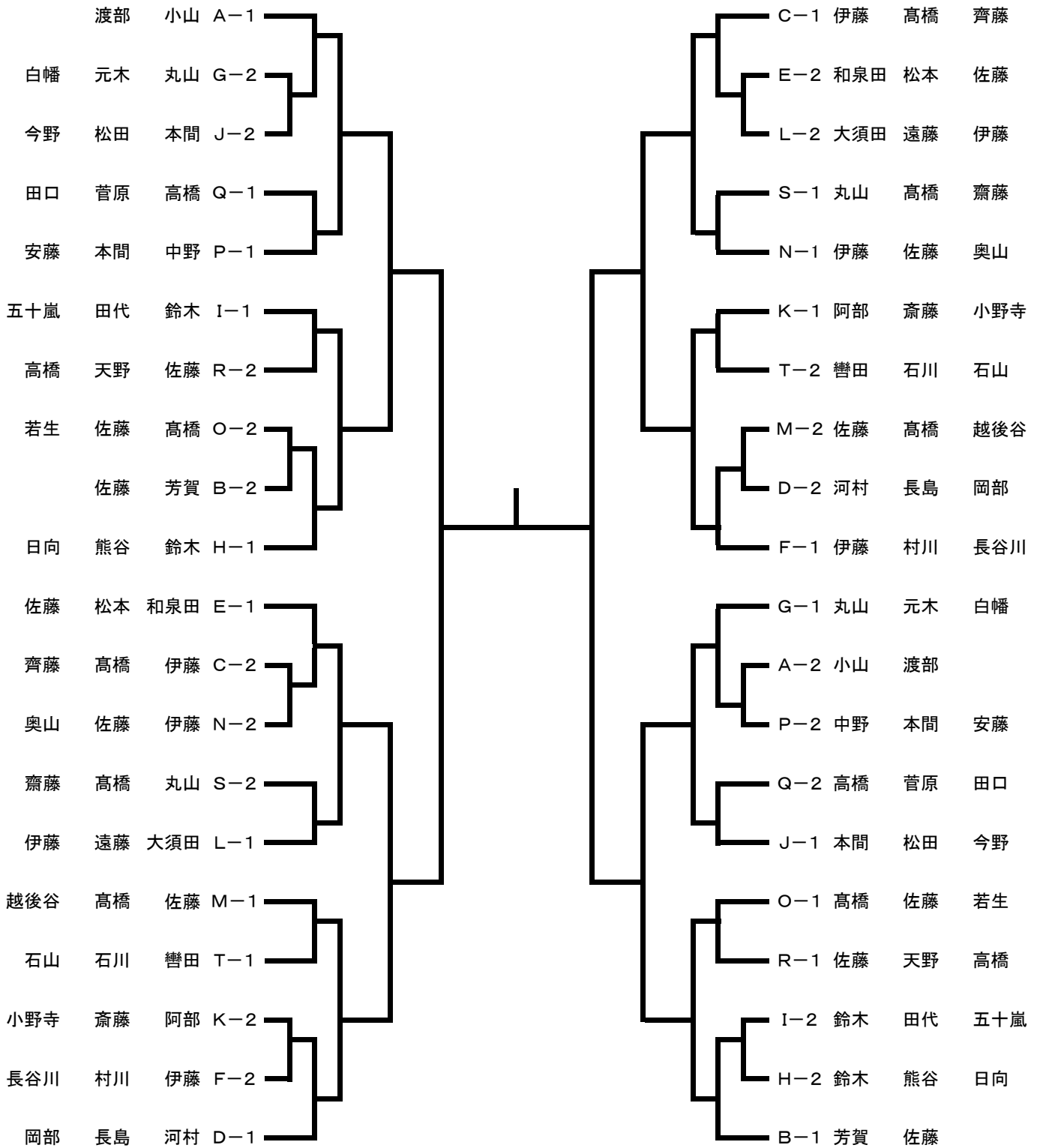

⑤70歳以上 男子シングルス 3位トーナメント

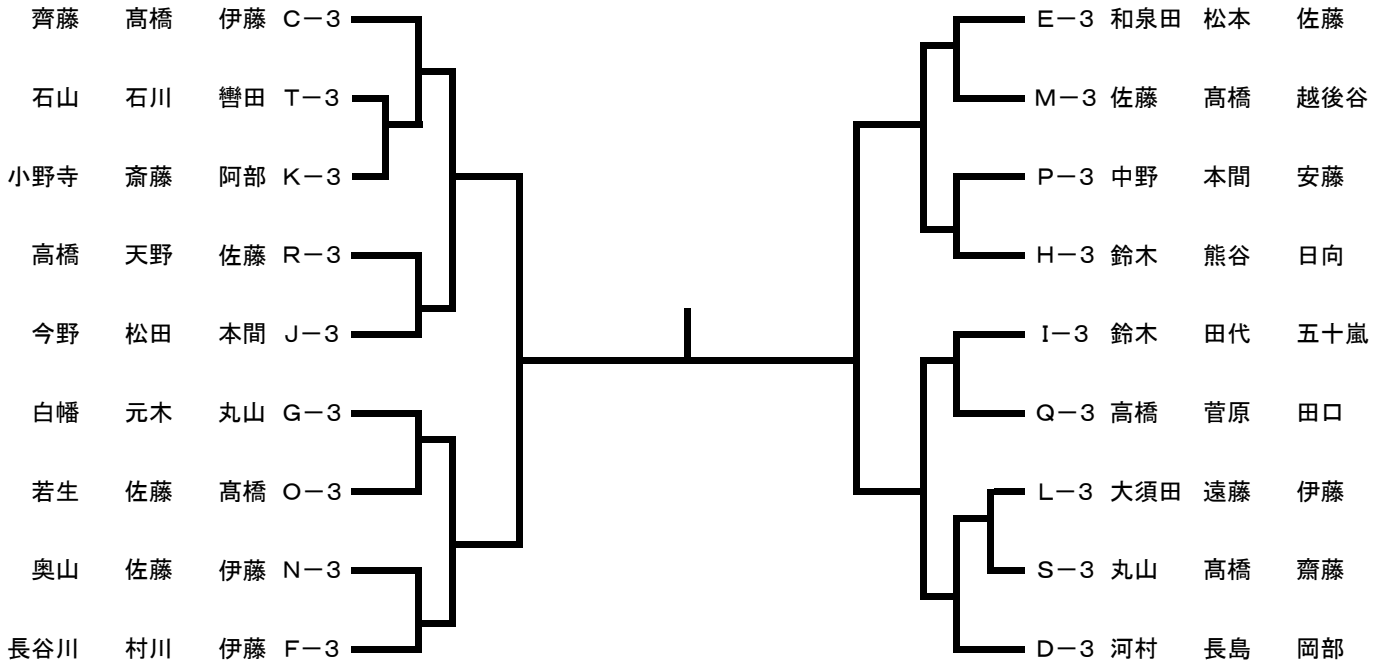

⑥70歳以上 女子シングルス 1・2位トーナメント

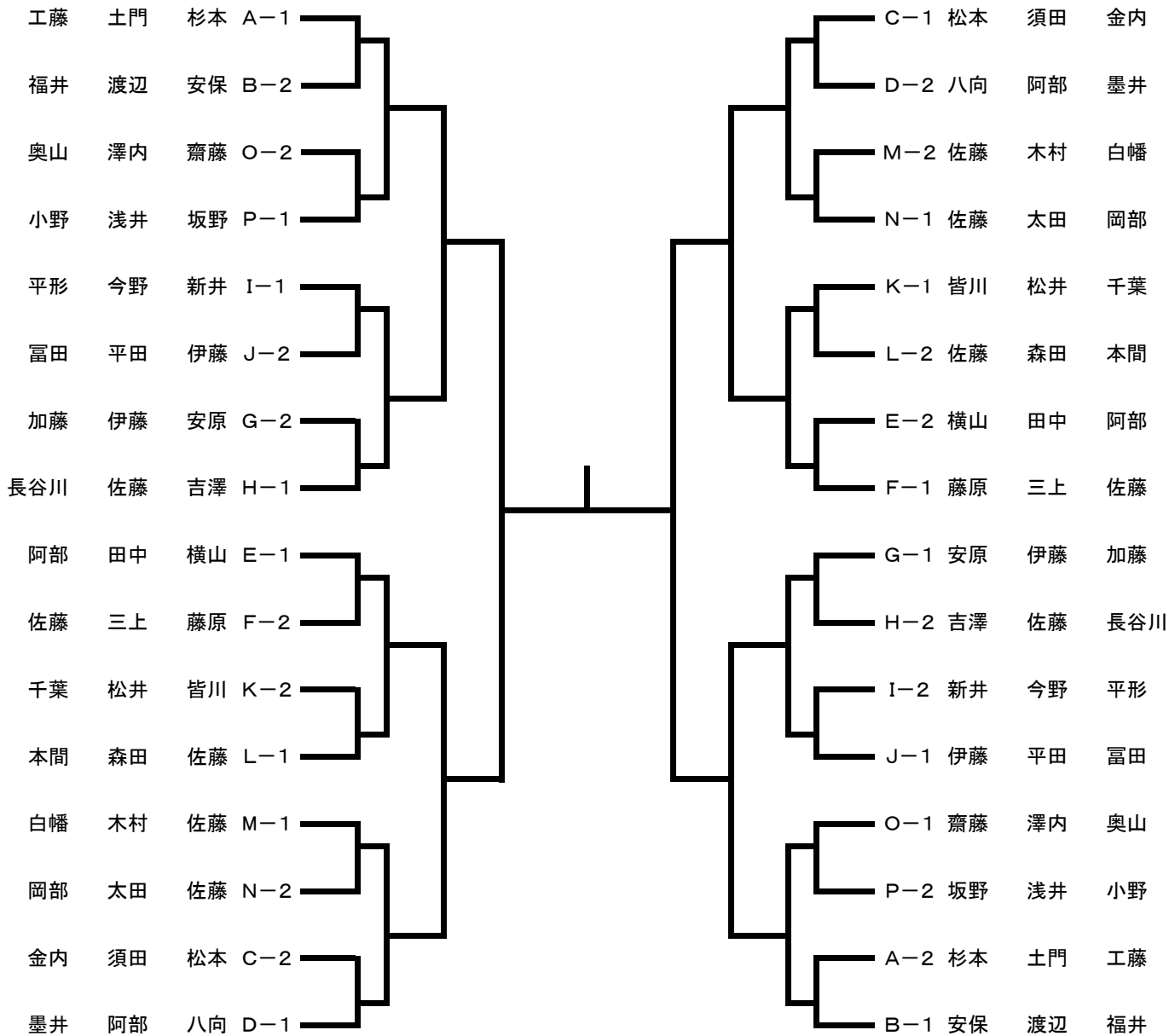

⑥70歳以上 女子シングルス 3位トーナメント

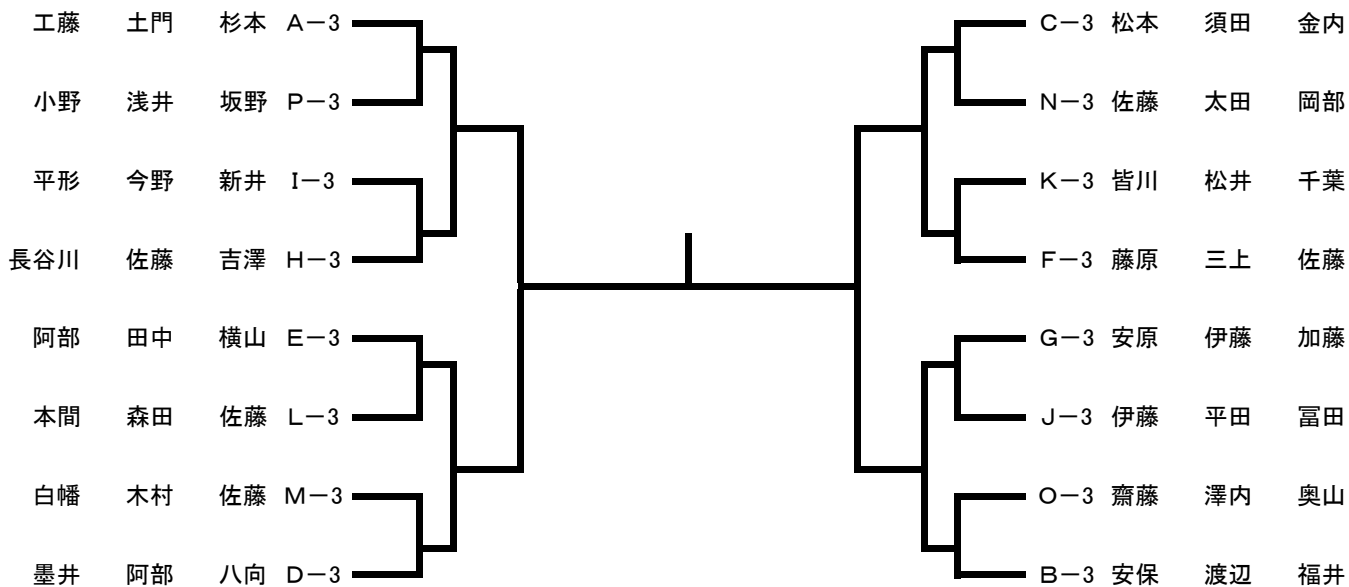

⑦120歳未満 男子ダブルス 1・2位トーナメント

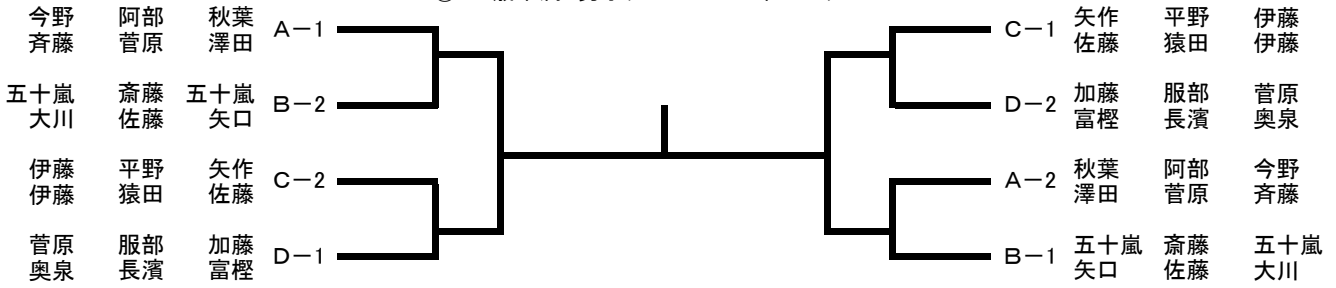

⑦120歳未満 男子ダブルス 3位トーナメント

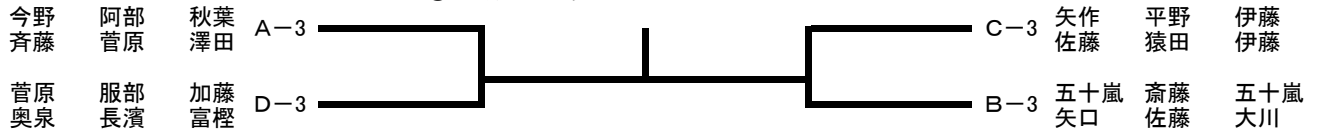

⑨120歳以上 男子ダブルス 1・2位トーナメント

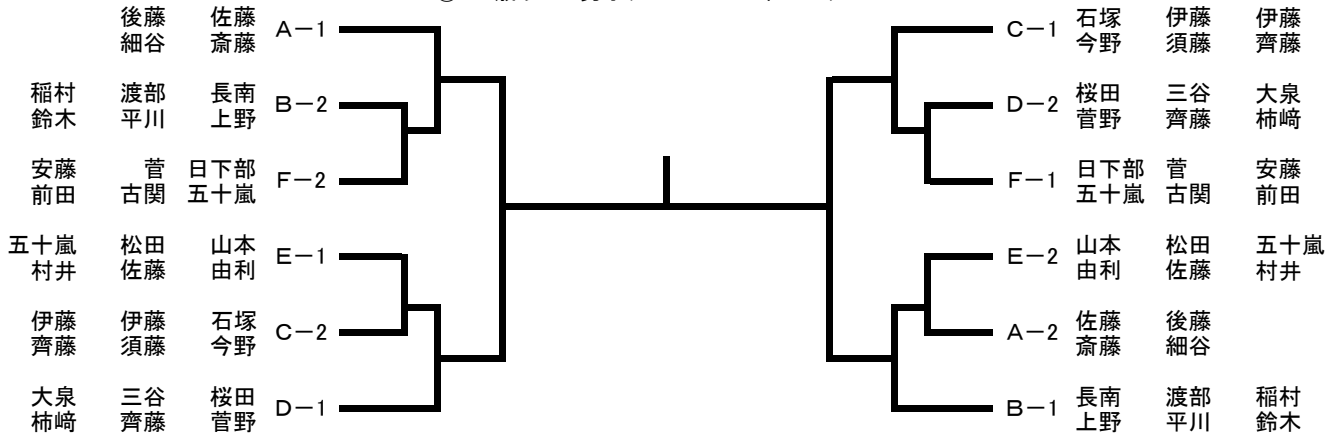

⑨120歳以上 男子ダブルス 3位トーナメント

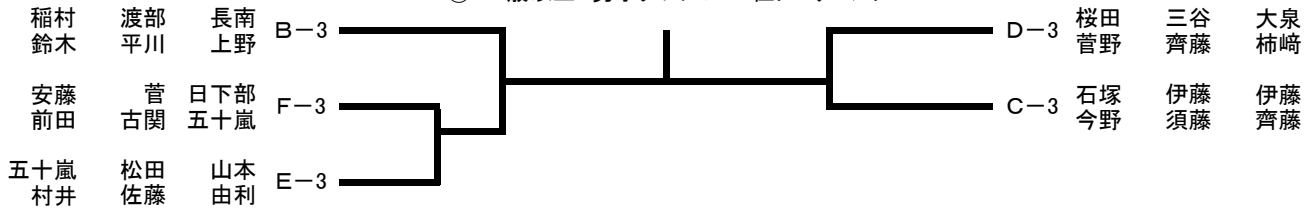

⑩120歳以上 女子ダブルス 1・2位トーナメント

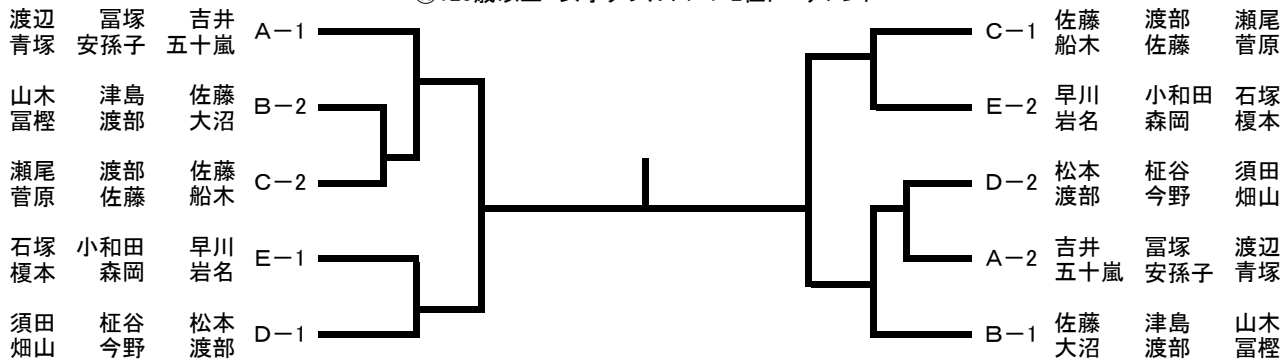

⑩120歳以上 女子ダブルス 3位トーナメント

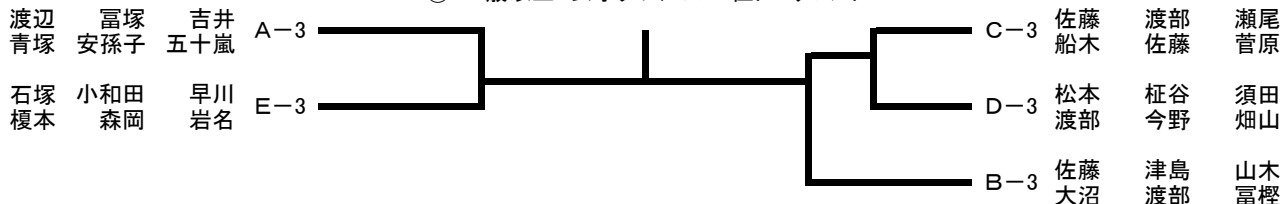

⑪140歳以上 男子ダブルス 1・2位トーナメント

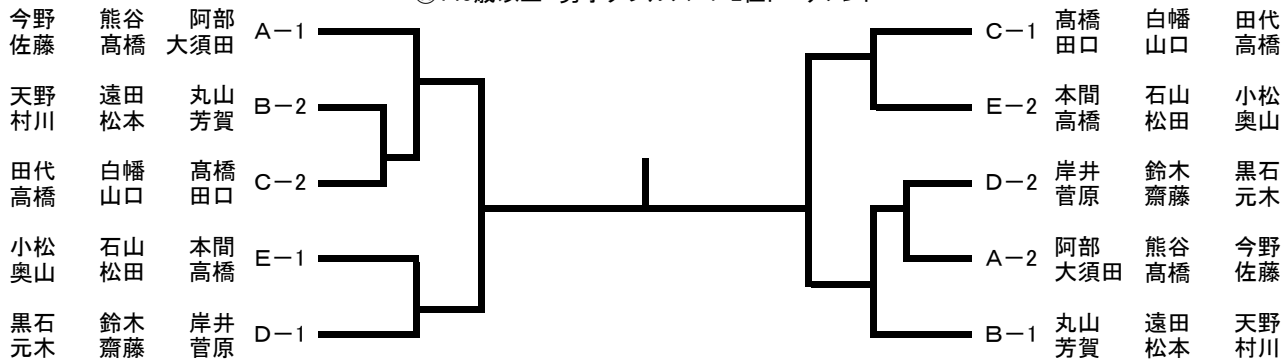

⑪140歳以上 男子ダブルス 3位トーナメント

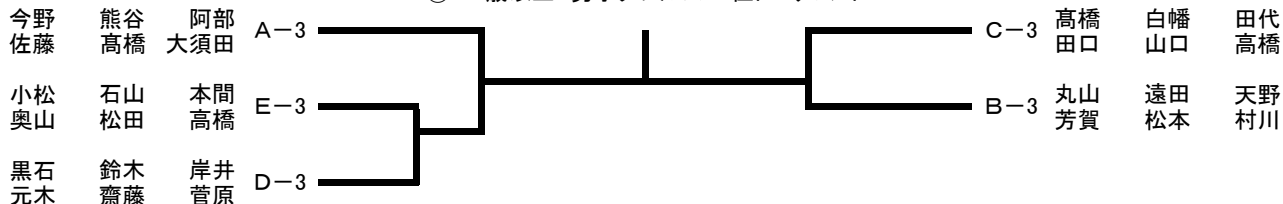

⑫140歳以上 女子ダブルス 1・2位トーナメント

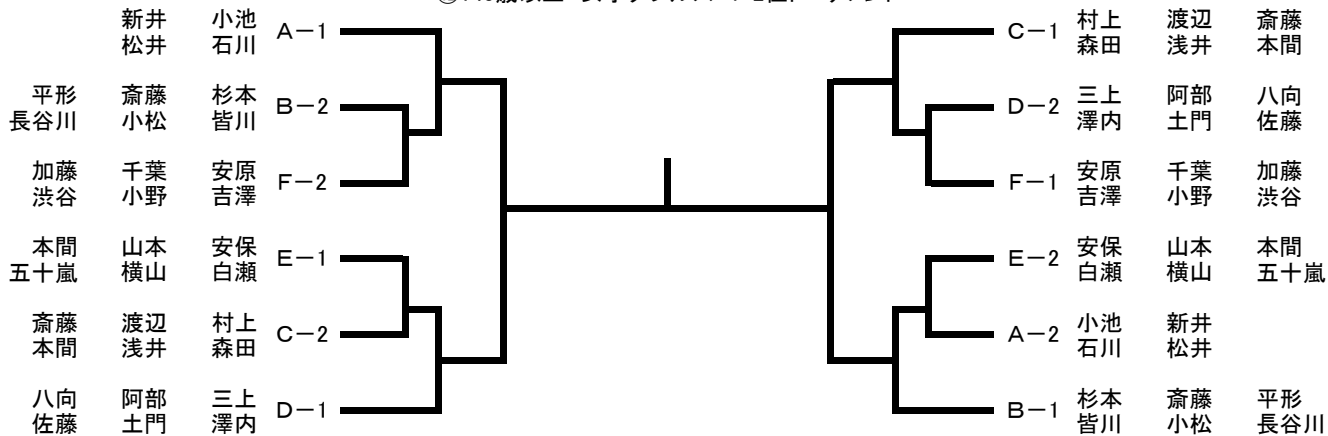

⑫140歳以上 女子ダブルス 3位トーナメント

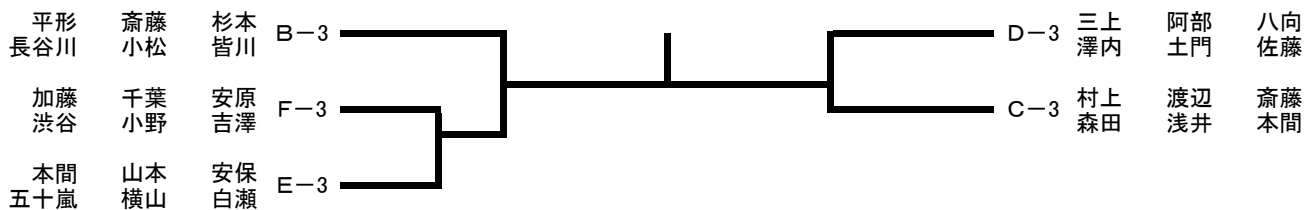

⑮140歳以上 混合ダブルス 1・2位トーナメント

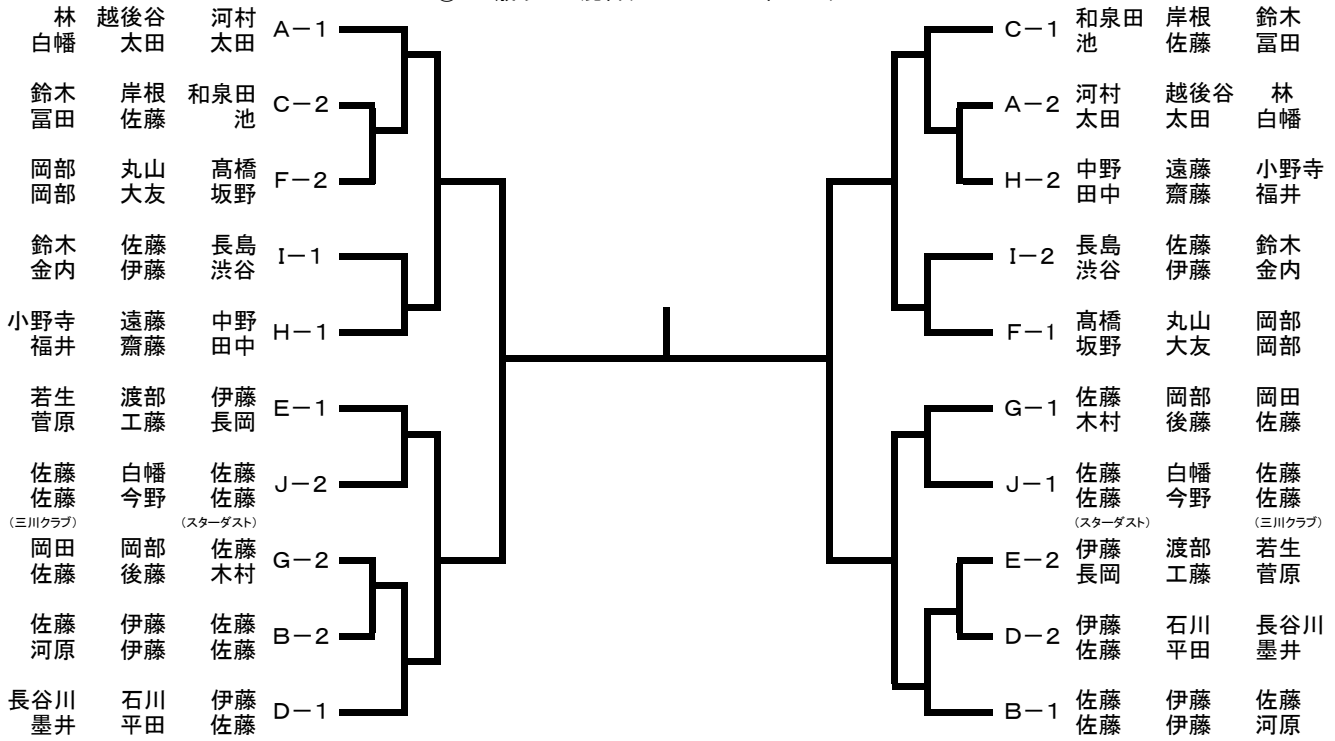

⑮140歳以上 混合ダブルス 3位トーナメント

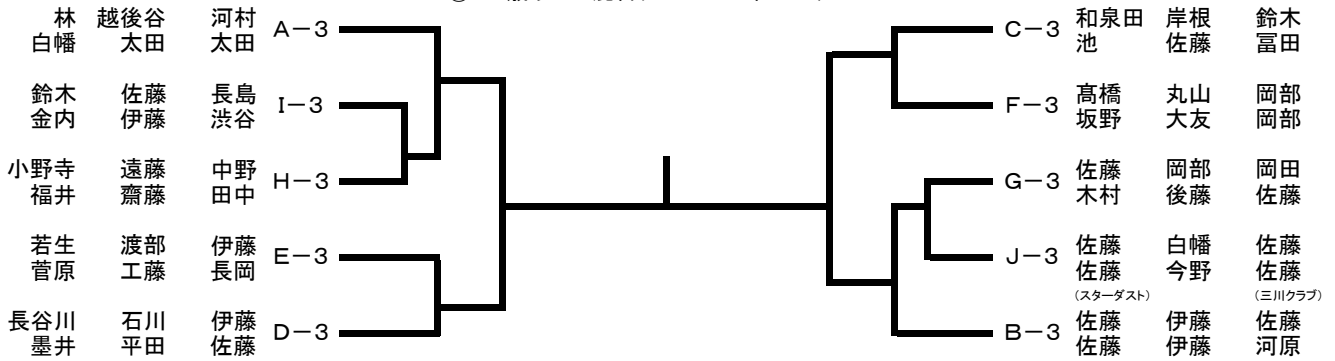

第14回 鶴岡オープンラージボール選手権大会 結果

種目	1位	2位	3位	3位
① 60歳未満男子シングルス				
② 60歳未満女子シングルス				
③ 60歳以上男子シングルス				
④ 60歳以上女子シングルス				
⑤ 70歳以上男子シングルス				
⑥ 70歳以上女子シングルス				

⑦ 120歳未満男子ダブルス				
⑧ 120歳未満女子ダブルス				
⑨ 120歳以上男子ダブルス				
⑩ 120歳以上女子ダブルス				
⑪ 140歳以上男子ダブルス				
⑫ 140歳以上女子ダブルス				
⑬ 120歳未満混合ダブルス				
⑭ 120歳以上混合ダブルス				
⑮ 140歳以上混合ダブルス				